

**FCGW6\***  
**FCGI6\***  
**FCMW6\***

---

<b>(RUS) ИНСТРУКЦИЯ ПО ЭКСПЛУАТАЦИИ.....</b>	<b>2</b>
<b>(DE) BEDIENUNGSANLEITUNG.....</b>	<b>46</b>

---

## УВАЖАЕМЫЙ ПОКУПАТЕЛЬ,

---

Плита «Hansa» объединяет в себе такие качества, как исключительная простота эксплуатации и стопроцентная эффективность. После прочтения инструкции у Вас не возникнет затруднений по обслуживанию плиты.

Плита, при выпуске с завода, перед упаковкой была тщательно проверена на специальных стендах на предмет безопасности и работоспособности.

Просим Вас внимательно прочесть инструкцию по эксплуатации перед включением устройства. Следование изложенным в ней указаниям предотвратит неправильное пользование плитой.

Инструкцию следует сохранить и держать в легко доступном месте. Во избежание несчастных случаев необходимо последовательно соблюдать положения инструкции по эксплуатации.

### **Внимание!**

Плитой пользоваться только после ознакомления с данной инструкцией.

Плита предназначена исключительно для домашнего использования.

Изготовитель оставляет за собой право внесения изменений, не влияющих на работу устройства.

## СОДЕРЖАНИЕ

---

Техника безопасности.....	4
Описание устройства.....	9
Монтаж.....	12
Эксплуатация.....	19
Обслуживание и уход.....	32
Использование духовки – практические рекомендации.....	37
Технические данные.....	45

## УКАЗАНИЯ ПО ТЕХНИКЕ БЕЗОПАСНОСТИ

---

- Это оборудование следует установить в соответствии с обязательными правилами и использовать только в хорошо вентилируемом помещении. Перед установкой и использованием необходимо ознакомиться с инструкцией по эксплуатации.
- При работе устройство нагревается. Рекомендуется соблюдать осторожность чтобы и не касаться горячих внутренних частей духовки.
- Следите за детьми во время пользования плитой, поскольку им не знакомы основы ее работы. В частности, причиной ожога ребенка могут стать конфорки, камера духовки, решетка, рама дверцы, находящиеся на плите емкости с горячими жидкостями.
- Нужно следить за тем, чтобы электрические провода механического кухонного оборудования (миксера, например), не касались горячих частей плиты.
- Не следует помещать в шкаф легковоспламеняющиеся материалы, которые могут загореться во время работы духовки.
- Не следует оставлять плиту без присмотра во время жарки. Масло и жиры могут загореться от перегрева.
- При закипании конфорку может залить – следите за этим.
- После повреждения плиты ее использование возможно только после устранения неполадки специалистом.
- Не открывать кран газопровода или клапана на баллоне, не убедившись, что все краны плиты закрыты.
- Не допускать залива конфорок или их загрязнения. Загрязненные горелки необходимо очистить и просушить сразу же после того, как плита остынет.
- Не ставить посуду непосредственно на конфорки.
- На решетку над отдельной конфоркой можно ставить посуду, содержимое которой весит не более 10 кг, общий вес, который выдержит решетка – 40 кг.
- Не стучать по ручкам и конфоркам.
- Не ставить предметы весом более 15 кг на открытую дверцу духовки.
- Запрещается переделывать и ремонтировать плиту лицам без профессиональной подготовки.
- Запрещается открывать краны плиты, не имея в руке горячей спички или устройства для зажигания газа.
- Запрещается задувать пламя конфорки.
- Перед открытием крышки плиты, рекомендуется очистить ее от загрязнений. Прежде чем опустить крышку, рекомендуется охладить варочную поверхность.
- Стеклопанель крышки может треснуть при нагревании. Погасите все конфорки перед тем, как ее опустить.

## УКАЗАНИЯ ПО ТЕХНИКЕ БЕЗОПАСНОСТИ

---

- Запрещается самовольная перенастройка плиты на другой вид газа, перемещение плиты на другое место и внесение изменений в систему питания. Такие операции может производить только уполномоченный специалист.
- Не пользуйтесь твердыми чистящими веществами или острыми металлическими предметами для очистки стекла дверцы, они могут поцарапать поверхность, что, в свою очередь, может привести к появлению трещин.
- Для чистки плиты нельзя использовать устройства паровой чистки.
- Это оборудование не предназначено для пользования лицами (в том числе и детьми) с ограниченными физическими, сенсорными и психическими способностями, а также лицами с отсутствием какого-либо опыта работы с данного вида бытовой техникой, если только это происходит под надзором или согласно инструкции по эксплуатации оборудования, переданной ответственным за их безопасность лицом. Следует обращать внимание на детей, чтобы они не играли с оборудованием.
- Эксплуатация оборудования для варки и печения вызывает выделение тепла и влажности в помещении, в котором установлено. Следует убедиться, хорошо ли проветривается кухонное помещение; необходимо содержать открытыми натуральные вентиляционные отверстия или установить средства механической вентиляции (вытяжка с механической вентиляцией).
- Из-за длительного интенсивного использования оборудования может потребоваться дополнительное проветривание, например, открытие окна или более эффективная вентиляция, т.е. увеличение эффективности механической вентиляции, в случае ее использования.



Символ на стеклянной крышке плиты означает: Стеклопанель может треснуть при нагревании. Погасите все конфорки перед тем, как ее опустить.

## УКАЗАНИЯ ПО ТЕХНИКЕ БЕЗОПАСНОСТИ

---

- В СЛУЧАЕ ПОДОЗРЕНИЯ НА УТЕЧКУ ГАЗА:  
Зажигать спички, курить, включать и выключать электроприборы (звонок, выключатели) и пользоваться иными электроприборами и механическими устройствами, которые могут вызвать возникновение электрической или ударной искры. В этом случае следует немедленно закрыть клапан на газовом баллоне или кран, перекрывающий газовую систему, проветрить помещение, а затем вызвать специалиста, уполномоченного устранить причину утечки.
- При любой проблеме, вызванной техническим изъяном, следует немедленно отключить электропитание плиты (пользуясь указаниями, изложенными выше) и потребовать устранения недостатка.
- Нельзя подключать к газовой системе антенные провода, например, радиоприемников.
- В случае утечки газа, необходимо перекрыть доступ газа при помощи крана.
- Если загорится газ, выходящий из негерметичного клапана газового баллона, следует: набросить на баллон влажную тряпку для его охлаждения, закрыть клапан баллона. После охлаждения вынести баллон на открытое пространство. Запрещается повторное использование поврежденных баллонов.
- В случае длительного перерыва в использовании плиты необходимо закрыть главный кран газовой системы. Если плита подсоединена к газовому баллону, это действие выполняется после каждого использования.



Тот, кто пользуется энергией ответственно, экономит не только домашний бюджет, но принимает посильное участие в охране окружающей среды. Мы можем помочь путем экономии электроэнергии! Делается это таким образом:

- **Правильное использование посуды для приготовления продуктов.**

Посуда для приготовления продуктов не должна быть меньше короны пламени конфорки. Помните о накрытии посуды крышками.

- **Чистота конфорок, решетки, плиты под горелками.**

Загрязнения препятствуют передаче тепла – прочно пригоревшие загрязнения нередко можно удалить только средствами, в свою очередь причиняющими вред окружающей среде. Особую чистоту нужно поддерживать возле рассекателей пламени и инжекторов конфорок.

- **Избегать ненужного «подглядывания».**

Не стоит без необходимости постоянно открывать дверцу духовки.

- **Использование духовки только при приготовлении большого количества продуктов.**

Мясо весом менее 1 кг вполне можно приготовить на огне горелки.

- **Использование остаточного тепла духовки.**

В случае приготовления продуктов более 40 минут рекомендуется выключить духовку за 10 минут до готовности.

- **Приготовление продуктов с использованием конвекции и закрытой дверцей духовки. Тщательно закрыть дверцу духовки.**

Тепло уходит из-за загрязнений на дверце духовки. Загрязнения лучше удалять сразу.

- **Не устанавливать плиту в непосредственной близости от холодильников и морозильных камер.**

Без необходимости возрастает потребление электроэнергии.

**Внимание!** В случае использования таймера установить более короткое время приготовления блюда.

## РАСПАКОВКА



Для транспортировки устройство было защищено от повреждений упаковкой. После удаления упаковки, просим Вас избавиться от ее частей способом, не наносящим ущерба окружающей среде.

Все материалы, использованные для изготовления упаковки, безвредны, на 100% подлежат переработке и обозначены соответствующим знаком.

Внимание! К упаковочным материалам (полиэтиленовые пакеты, куски пенопласта и т.п.) в процессе распаковки нельзя подпускать детей

## ИЗЪЯТИЕ ИЗ ЭКСПЛУАТАЦИИ



По окончании срока использования данное устройство нельзя выбросить, как обычные коммунальные отходы, его следует сдать в пункт приема и переработки электрических и электронных устройств.

Об этом информирует знак, расположенный на устройстве, инструкции по эксплуатации и упаковке.

В устройстве использованы материалы, подлежащие повторному использованию в соответствии с их обозначением. Благодаря переработке, использованию материалов или иной формой использования отслуживших срок устройств вы внесете существенный вклад в сохранение окружающей среды.

Сведения о соответствующем пункте утилизации использованного оборудования вы можете получить в местной администрации.

## ОПИСАНИЕ УСТРОЙСТВА

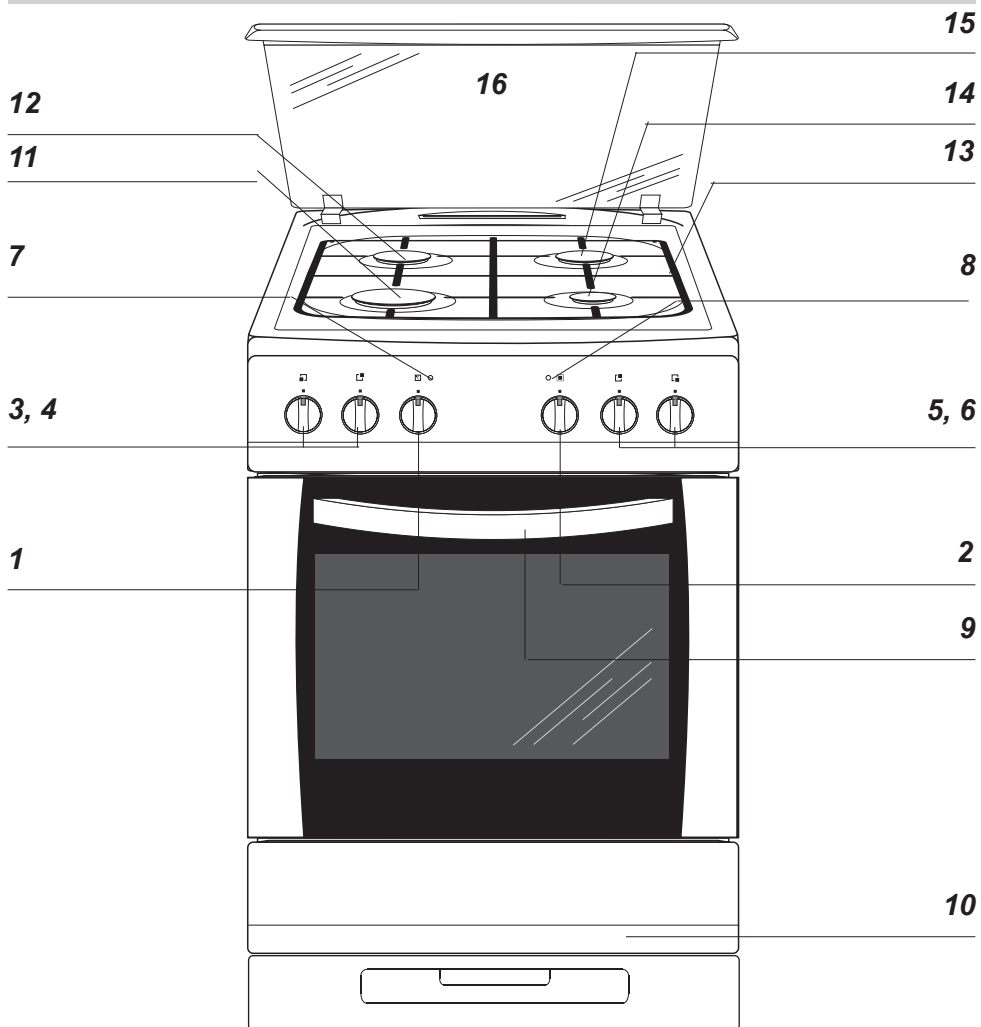

- 1 Ручка регулятора температуры духовки
- 2 Ручка выбора функции духовки
- 3, 4, 5, 6 Ручки управления газовыми конфорками
- 7 Контрольная лампа терморегулятора красная
- 8 Контрольная лампа работы плиты желтая
- 9 Крепление дверцы духовки
- 10 Ящик (для определенных моделей)

- 11 Большая конфорка
- 12 Средняя конфорка
- 13 Решетка
- 14 Малая конфорка
- 15 Средняя конфорка
- 16 Крышка

# ОПИСАНИЕ УСТРОЙСТВА

## Панели управления плиты FCG\*

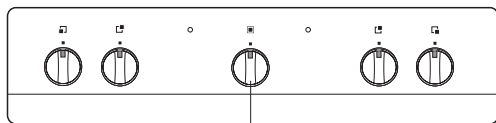

Ручка регулятора температуры и выбора функции духовки

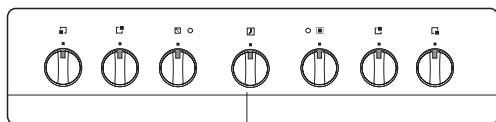

Минутный таймер\*

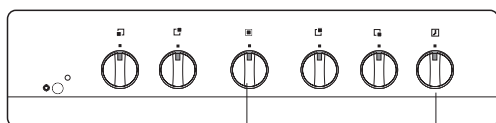

Минутный таймер\*

Ручка регулятора температуры духовки

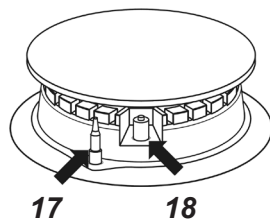

17 Датчик пламени\*

18 Свеча электроподжига\*

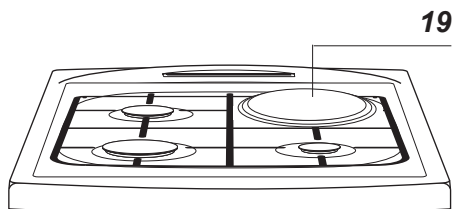

19 Электрическая конфорка  
(для моделей FCMW64\*, FCMW63\*)

## Оснащение плиты - перечень:

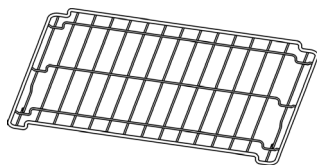

Решетка для гриля  
(решетка для сушки)

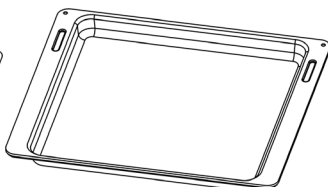

Поддон для жарки

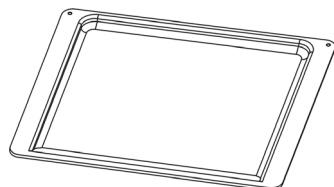

Поддон для выпечки\*



Вертел –и вилки\*

\*для определенных моделей

# ОПИСАНИЕ УСТРОЙСТВА

		Сжиженный газ (G30)		Природный газ (G20)	
Горелка	Диаметр (мм)	Теплоотводная способность кВт (р.с.с.*)	Байпас форсунка 1/100 (мм)	Форсунка 1/100 (мм)	Поток* л/ч
		Номинал Сокращен.	Расход* г/ч		
Быстрая (Большая)	90,00	2,80	39,00	84,00	200,00
Полубыстрая (Средняя)	65,00	1,80	29,00	67,00	129,00
Вспомогательная (Малая)	45,00	1,00	27,00	52,00	71,00
Духовой шкаф	2,80	0,80	44,00	84,00	200,00
Давление подачи	Номинал (мБар)				28-30
	Минимально (мБар)				20
	Максимально (мБар)				25
					45
					20
					17
					25

\* При условиях 15°C и давления 1013 мБар

\*\* Пропан (Р.С.С.) = 50,37 МДж/Кг

\*\*\* Бутан (Р.С.С.) = 49,47 МДж/Кг

Природный (Р.С.С.) = 37,78 МДж/м3

Тепловая мощность каждой горелки в режиме «малое пламя» составляет 30 % от номинальной мощности соответствующей горелки.

## МОНТАЖ

Следующие указания предназначены для квалифицированного специалиста по монтажу, устанавливающего плиту. Указания предназначены для обеспечения наиболее профессионального выполнения действий, связанных с установкой устройства.

- Перед установкой следует убедиться, соответствуют ли местные условия снабжения (вид газа и его давление) характеристикам оборудования.
- Режим установки этого оборудования представлен на заводской табличке.
- Это оборудование не подключается к отводным каналам газообразных отходов. Оно должно быть установлено и подключено в соответствии с действующими установочными правилами. Особенно следует учесть соответствующие требования, касающиеся вентиляции.

### Установка плиты

- Кухонное помещение должно быть сухим и хорошо проветриваемым, иметь исправную вентиляцию согласно действующими техническими нормами. Правовая база, в соответствии с которой оценивается пригодность помещения для установки газовой плиты.
- Помещение должно иметь систему вентиляции, удаляющую из помещения продукты горения, возникающие при использовании плиты. Система должна состоять из вентиляционной решетки или вытяжки.

- Вытяжки следует монтировать в соответствии с указаниями сопроводительной эксплуатационной инструкции к ним. Расположение плиты должно обеспечивать свободный доступ ко всем элементам управления.
- Помещение должно обеспечивать доступ воздуха в объеме, необходимом для полного сгорания газа. Объем поступающего воздуха должен быть не менее 2м<sup>3</sup>/час на 1 кВт мощности горелок. Воздух может поступать непосредственно снаружи, через канал диаметром минимум 100см<sup>2</sup>, либо из соседних помещений, оборудованных вентиляционными каналами, выходящими наружу.
- Если устройство эксплуатируется интенсивно в течение длительного времени, может возникнуть необходимость открыть окна для улучшения вентиляции.
- Газовая плита, относительно нагрева окружающих поверхностей, является устройством категории X и в качестве такового может встраиваться только до высоты рабочей поверхности, то есть около 850 мм от основания. Встраивание выше указанного уровня не рекомендуется..

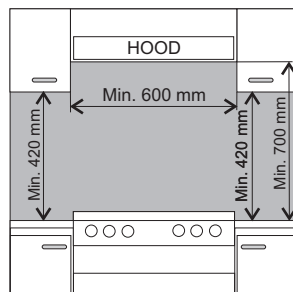

- Прилегающие плоскости мебели должны иметь облицовку, а клей для их присоединения выдерживать температуру 100°C. Несоблюдение данного условия может привести к деформированию поверхности или отклеиванию облицовки. Если нет уверенности в термостойкости мебели, плиту нужно встроить, сохраняя зазор примерно в 2 см. Стена, находящаяся за плитой, должна быть устойчивой к высоким температурам. При пользовании плитой, ее задняя часть может нагреваться на 50°C выше окружающей температуры.
- Плиту следует устанавливать на твердом и ровном полу (не использовать подставки)
- Перед эксплуатацией плиту нужно выровнять (это имеет значение прежде всего для равномерного распределения жира на сковородке). Для этого служат регулируемые ножки, доступ к которым открывается после снятия ящика. Диапазон регулировки +/- 5 мм

### По электропотреблению:

- Класс А.

### По местоположению:

- Если плита установлена по классу 2.1., то согласно действующим стандартам для подключения газа должны использоваться только гибкие металлизированные трубы.

- класс 3 , для варочные поверхности, устанавливаемые в кухонных блоках.

## Подсоединение плиты к газопроводу.

### Внимание!

Плита должна быть подсоединена к системе с тем типом газа, для которого предназначена. Плита должна подключаться только специалистом, имеющим соответствующие квалификацию и полномочия, и только он имеет право переключения плиты на другой тип газа.

### Указания для специалиста по монтажу Специалист по монтажу обязан:

- Иметь разрешение на работу с газовым оборудованием,
- Ознакомиться со сведениями, находящимися на сопроводительной документации, сравнить эти сведения с условиями установки.
- проверить:
  - эффективность вентиляции, то есть воздухообмена в помещении,
  - герметичность соединений газовой арматуры, работу всех функциональных частей плиты,
  - систему электроснабжения плиты.

### Внимание!

Подключение плиты к баллону со сжиженным газом или к существующей системе может производить только мастер, имеющий квалификацию и допуск, при соблюдении и выполнении всех правил безопасности.

## МОНТАЖ

### Подключение к гибкой стальной трубе.

В случае установки плиты согласно пред-посылкам для 2 класса, I подкласса, для подключения плиты к газопроводу рекомендуется использовать исключительно металлическую гибкую трубу, соответствующую обязательным отечественным нормам. Соединение, проводящее газ к плите, является соединением с трубной резьбой 1/2". Рекомендуется уплотнить соединения тефлоновой уплотнительной лентой.

Для подключения следует использовать только трубы и уплотнители, отвечающие действующим обязательным нормам. Максимальная длина гибкой трубы не может превышать 2000 мм. Следует убедиться, не будет ли соприкасаться ввод с какими-либо подвижными частями, которые могли бы его повредить.

### Подключение к жесткой трубной системе.

В плите имеется трубный патрубок с резьбой 1/2". Рекомендуется уплотнить соединения тефлоновой уплотнительной лентой. Подключение к газовой установке должно быть выполнено таким образом, чтобы не вызвать напряжения в какой-либо точке системы и на какой-то части оборудования. Неумерная затяжка (больше 20 Nm) или использование пакли для уплотнения может стать причиной повреждения соединения или его неплотности

При подключении плиты к системе с жидким газом нужно на соединение R1/2" накрутить металлический переходник длиной минимум 0,5 м с переходником на трубку 8x1мм. Для привинчивания переходника необходимо отвинтить пружину с петли крышки. Провод подвода газа не должен касаться металлических элементов задней панели плиты.

**В газовых кранах (вентильях) вместо смазки типа солидол, применяются термоустойчивые прокладки.**

### Внимание!

По окончании монтажа нужно проверить герметичность всех соединений, используя для этого, например, мыльную воду. Запрещается проверять герметичность при помощи огня.

## Подключение плиты к электрической сети

- При производстве плита рассчитана на питание переменным однофазным током (230В~50 Гц) и оснащена кабелем подключения 3 x 1,5 мм<sup>2</sup> длиной около 1,5 м с закрытой вилкой.
- Гнездо подключения электросети должно быть закрытым и не должно располагаться над плитой. После установки плиты необходимо, чтобы розетка была доступной для пользователя.
- Перед подключением плиты к розетке нужно проверить:
  - выдержат ли предохранители и электропроводка нагрузку плиты,
  - оборудована ли электросистема действующей системой заземления, соответствующей требованиям действующих норм и распоряжений,
  - доступна ли розетка.

### Внимание!

В случае повреждения неотключаемого питательного провода, во избежание опасности он должен быть заменен у производителя или в специализированной ремонтной мастерской квалифицированным специалистом.

## Подключение плиты FCMW64036010

### Внимание !

Подключение к проводке может выполнять квалифицированный специалист по монтажу с соответствующим допуском. Запрещается самовольно производить перенастройку или изменения в электропроводке.

Указания для специалиста по монтажу.

Плита рассчитана на питание переменным трехфазным током (400В 3N ~50Гц). Номинальное напряжение нагревательных элементов составляет 230 В. Переключение плиты для питания однофазным током (230 В) осуществляется установкой мостка на панели подключения в соответствии с прилагающейся схемой соединений.

Схема соединений находится рядом с распределительным щитком плиты. Доступ к щитку возможен после снятия кожуха, отвинтив крепления отверткой. Нужно помнить о правильном выборе соединительного кабеля, учитывать тип подсоединения и номинальную мощность плиты. Соединительный кабель следует закрепить в оттяжке

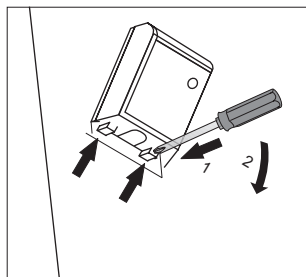

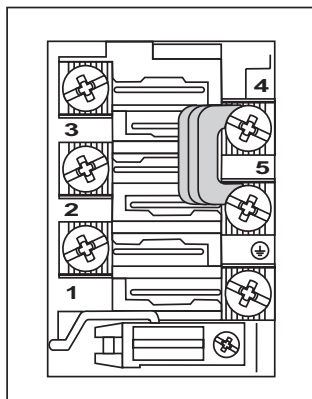

## СХЕМА ВОЗМОЖНЫХ ПОДКЛЮЧЕНИЙ

Внимание! Напряжение нагревательных элементов 230 В)

Внимание! В любом соединении защитный провод должен быть соединен с контактом («заземление») ⊕ PE.

Рекомендуемый тип соединительного кабеля

1	В сети 230 V однофазное подключение с нулевым проводом, мост связывает контакты 1 -2-3 и 4-5, защита на ⊕ («заземление»).	1N~		H05VV-F3G4
2	Сеть 400/230 V двухфазное подключение с нейтралью, мост - контакты 2-3 и 4-5, защита на ⊕ («заземление»).	2N~		H05VV-F4G2,5
3	Сеть 400/230 V трехфазное с нейтралью, мост - контакты 4-5, провода фазы 1, 2 и 3, нейтраль 4-5, провод защиты на ⊕ («заземление»).	3N~		H05VV-F5G1,5
Провода фазы - L1 =R, L2=S, L3=T; N - нейтраль; PE – защитный ноль				

### Внимание!

Следует помнить о подключении нулевой цепи к зажиму на распределительном щитке, обозначенного символом ⊕ («заземление»). Электропроводка, питающая плиту, должна иметь выключатель защиты, позволяющий прервать подачу тока при возникновении аварийной ситуации. Расстояние между рабочими контактами выключателя защиты должно составлять минимум 3 мм. Способ подключения, отличающийся от показанного на схеме, может привести к поломке плиты.

## МОНТАЖ

Для переключения плиты на другой типа газа, нужно произвести:

- замену инжекторов (см. таблицу),
- регулировку «экономного» горения.

### Внимание!

Плиты, поставляемые производителем, отрегулированы для использования магистрального газа.

Горелка типа B.S.I. (согласно обозначению  на частях горелки)

Тип газа	Инжектор / диаметр			
	Малая	Средняя	Большая	Духовой шкаф „а”
G20 / 18-20 mbar	0,75	1,09	1,24	1,30 3
G30 / 28-30 mbar	0,52	0,67	0,84	0,84(0,85) 10

Горелка типа DEFENDI

Тип газа	Инжектор / диаметр			
	Малая	Средняя	Большая	Духовой шкаф „а”
G20 / 18-20 mbar	0,77	0,97	1,29	1,30 3
G30 / 28-30 mbar	0,50	0,65	0,87	0,84(0,85) 10

Пламя горелки	Переключение с жидкого на натуральный газ	Переключение с натурального газа на жидкий
Полное	1. Инжектор конфорки заменить согласно таблице.	1. Инжектор конфорки заменить согласно таблице
Экономичное	2. Регулировочный винт слегка ослабить и отрегулировать силу пламени.	2. Регулировочный винт вкрутить и проверить силу пламени.

Для выполнения регулировки нужно снять ручки кранов.

## МОНТАЖ

Установленные внешние конфорки не нуждаются в регулировке подачи воздуха.

Нормальное пламя имеет внутри специфические конусы зелено-голубого цвета. Короткое шумное пламя, или длинное, желтое и коптящее пламя, без явно заметных полос свидетельствует о некачественном газе в домашнем газопроводе, повреждении или загрязнении горелки. Для проверки пламени нужно прогреть конфорку в течение 10 минут полным огнем, затем перевести ручку крана на экономное горение. Пламя не должно погаснуть или перескочить на инжектор

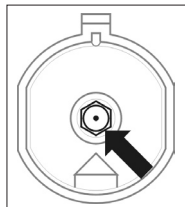

*Замена инжектора – инжектор вывинтить при помощи торцевого ключа с насадкой 7 и заменить на новый, соответствующую типу газа (см. таблицу).*

Регулировку кранов нужно производить при зажженной конфорке в положении экономное пламя с использованием регулировочного винта величиной 2,5 мм (см. рис.).

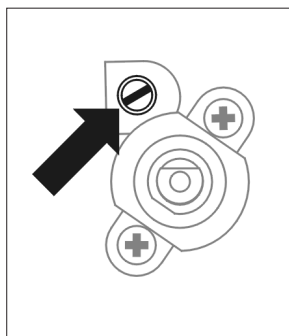

*Кран BSI*

### **Внимание!**

Переключение плиты на другой тип газа, или иного, чем имеется в доме, типа газа, находится в компетенции отношений мастер – пользователь.

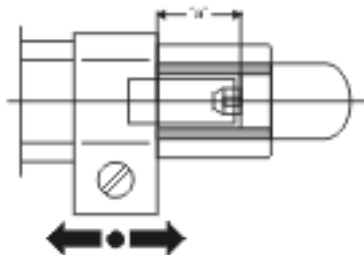

*Замена инжектора духовки – регулировка подачи воздуха.*

### **Внимание!**

После регулировки нужно разместить этикетку с указанием типа газа, на который настроена плита.

# ЭКСПЛУАТАЦИЯ

## Перед первым включением плиты

- удалить части упаковки,
- аккуратно (медленно) удалить этикетки с дверок духовки,
- освободить ящик, очистить камеру духовки от заводских средств консервации,
- вынуть содержимое духовки и промыть в теплой воде с добавлением жидкости для мытья посуды,
- включить вентиляцию в помещении или открыть окно,
- прогреть духовку (250°C, в течение 30 минут), удалить загрязнения и тщательно помыть,

Камеру духовки нужно мыть исключительно теплой водой с добавлением небольшого количества жидкости для мытья посуды.

## Механический Минутный таймер\*

Таймер предназначен для управления работой духовки. Можно его программировать в пределах от 0 до 120 минут. По истечении заданного времени включится звуковой сигнал и духовка автоматически отключится.

Программирование – поверните ручку по часовой стрелке и установите требуемое время.

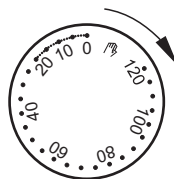

### Внимание!

В плитах, оборудованных электронным таймером, после подключения к сети дисплей будет показывать „0.00”. Нужно установить текущее время таймера (см. инструкцию эксплуатации таймера).

**Если текущее время не установлено, духовка работать не будет.**

Когда ручка установлена в положение „0”, духовка не начнет работать.

Если Вы не намерены пользоваться функцией таймера, установите ручку в положение 

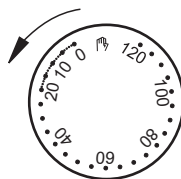

- выполнять работы с соблюдением правил безопасности.

\*для определенных моделей

# ЭКСПЛУАТАЦИЯ

## Обслуживание конфорок варочной поверхности

### Подбор посуды

Нужно обращать внимание на то, чтобы диаметр дна посуды всегда был больше короны пламени конфорки, а сама посуда была накрыта крышкой. Рекомендуется, чтобы диаметр кастрюли был в 2,5 – 3 раза больше диаметра конфорки, то есть для конфорки:

- малой – посуда диаметром от 90 мм до 150 мм,
- средней – посуда диаметром от 160 до 220 мм,
- большой – посуда с диаметром от 200 до 240 мм, а высота посуды не должна превышать диаметра.



Неправильно

Правильно

### Внимание!

Не рекомендуется использовать на нагревательной панели кухонную посуду, которая выступает за ее края. Следует использовать посуду с плоским дном. Не рекомендуется использовать посуду с выпуклым или вогнутым дном.

### Ручка управления работой конфорок

Выключено

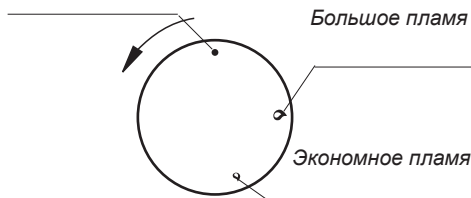

\*для определенных моделей

### Зажигание конфорок без электроподжига

- зажечь спичку,
- нажать ручку до ощутимого сопротивления и повернуть влево до положения «большое пламя» 🔥 ,
- поджечь газ спичкой
- установить нужную величину пламени (например, «экономное пламя» 🔥 )
- выключить конфорку после приготовления продуктов, повернув ручку вправо (положение «выключено» ●).

### Зажигание конфорок с электроподжигом\*



- нажать кнопку электроподжига, обозначенную V ⚡ ,
- нажать ручку до упора и повернуть влево в положение «большое пламя» 🔥 ,
- придержать до момента загорания газа,
- установить нужную величину пламени (например, «экономное пламя» 🔥 )
- выключить конфорку после приготовления продуктов, повернув ручку вправо до положения «выключено» ●.

### Зажигание конфорок поджигом, соединенным с ручкой\*

- нажать ручку до упора, повернуть влево до положения «большое пламя» 🔥 »
- подержать до загорания газа,
- после загорания ослабить давление на ручку и установить нужную величину пламени

# ЭКСПЛУАТАЦИЯ

## Внимание!

В моделях плиты, оснащенных защитой внешних конфорок от утечки газа, при зажигании нужно в течение от 2 до 10 сек. удерживать ручку в положении «большое пламя» для срабатывания защиты.

## Выбор пламени конфорки

Правильно отрегулированные конфорки имеют пламя светло-голубого цвета и отчетливым внутренним конусом. Выбор величины пламени зависит от установки положения ручки конфорки:

- 🔥 большое пламя
- 🔥 маленькое пламя («экономное»)
- конфорка погашена (перекрыт газ)

В зависимости от потребности можно плавно менять величину пламени.

## Срабатывание газ-контроля:

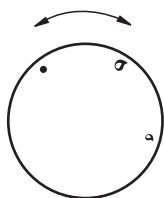

неправильно

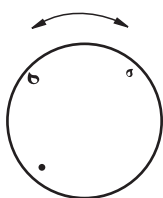

правильно

## Внимание!

Запрещается регулировать величину пламени между позициями «конфорка погашена» ● и «большое пламя» 🔥

## Работа защиты газ-контроль\*

Отдельные модели оборудованы автоматической системой отключения подачи газа в конфорку в случае, когда она погасла.

Эта система защищает от выделения газа, когда пламя конфорки гаснет, например, в результате заливания.

Повторное зажигание конфорки производится пользователем.

\*для определенных моделей

# ЭКСПЛУАТАЦИЯ

## Эксплуатация электрической конфорки\*.

Некоторые модели оборудованы дополнительным электрическим нагревательным элементом (электрическая конфорка).

Мощность конфорки можно постепенно регулировать, вращая ручку вправо или влево. Включение панели сопровождается загоранием желтой сигнальной лампочки на панели управления.

- МИН. Подогрев

1 Тушение овощей, медленная варка

- Варка супов, большого количества еды

2 Медленная жарка

- Приготовление на гриле мяса, рыбы

3 МАКС. Быстрое разогревание, быстрая варка, жарка

0 Выключение

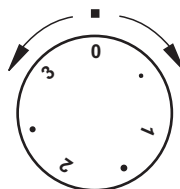

### Внимание!

Следите за чистотой конфорки - грязная панель не использует мощность полностью. Защищайте конфорку от коррозии. Выключайте конфорку перед снятием с нее кастрюли.

Не оставляйте на включенной конфорке кастрюлю с продуктами, приготовленными на жирах, масле без присмотра – горячий жир может самовоспламениться.

Размеры посуды должны совпадать с диаметром конфорок (рис.) для сокращения потерь тепла. Пользуйтесь посудой с ровным дном — это значительно экономит электроэнергию.

Пользуйтесь посудой с крышками— это значительно сократит время приготовления. Доведя жидкость до кипения, установите такой минимальный режим, при котором не придется снимать или сдвигать крышку. Рекомендуем использовать посуду с более толстым дном.

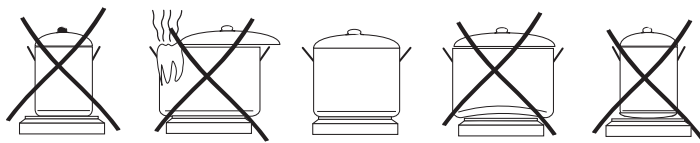

**неправильно**

**правильно**

**неправильно**

\*для определенных моделей

# ЭКСПЛУАТАЦИЯ

## Функции духовки и ее обслуживание.

### Духовка с естественной конвекцией (стандартная)

Духовка может нагреваться верхним и нижним нагревателями, а также грилем (если он есть). Работа такой духовки управляется одной ручкой, обслуживающей переключатель вида работы, соединенный с регулятором температуры

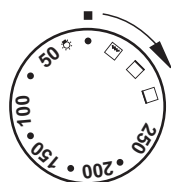

#### Внимание!

В моделях плиты, не оборудованных грилем, символ на ручке управления  отсутствует.

### Возможные положения ручки



#### Автономное освещение духовки

Установив ручку в это положение, мы включаем освещение камеры духовки. Используется, например, при мытье камеры.

#### 50-250 (°C) Включены верхний и нижний нагреватели

Термостат позволяет устанавливать температуру в от 50°C до 250°C. Применять для выпечки.



#### Включен нижний нагреватель

В этом положении ручки духовка нагревается только нижним нагревателем. Применять при поджаривании выпечки снизу.



#### Включен верхний нагреватель

При этом положении ручки духовка греется исключительно верхним нагревателем. Применять при поджаривании выпечки сверху.



#### Включен гриль

Установка ручки в это положение позволяет жарить пищу на гриле или вертеле.

### Включение и выключение духовки

Для того, чтобы включить духовку, нужно

- определить нужные условия работы температуру и способ нагревания,
- установить ручку в нужном положении, поворачивая ее вправо.

Включение духовки сопровождается свечением двух сигнальных лампочек, желтой и красной. Горение контрольной лампочки желтого цвета сигнализирует о работе духовки. Погасшая красная лампочка информирует о том, что в духовке установилась нужная температура. Если кулинарные рекомендации советуют помещать блюдо в разогретую духовку, это нужно делать не ранее первого отключения красной контрольной лампочки. В процессе приготовления красная лампочка будет включаться и выключаться (поддержание температуры внутри духовки). Желтая контрольная лампочка может также гореть в положении ручки «Освещение камеры духовки».

Выключение духовки – для выключения духовки нужно ручку установить в положение „0”, повернув ее влево. Сигнальная лампочка должна погаснуть.

# ЭКСПЛУАТАЦИЯ

## Духовка с естественной конвекцией (стандартная)

Духовка может нагреваться верхним и нижним нагревателями, грилем. Управление работой осуществляется при помощи ручки выбора режима работы духовки – установка заключается в повороте ручки на выбранную функцию.

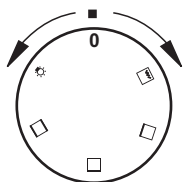

а также ручки регулирования температуры – установка заключается в повороте ручки на выбранную величину температуры

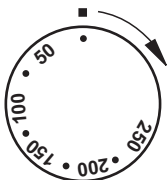

Выключение осуществляется установкой обеих ручек в положение „●” / „0”.

## Возможные положения ручки



### Автономное освещение духовки

Установив ручку в это положение, мы включаем освещение камеры духовки. Используется, например, при мытье камеры.



### Включены верхний и нижний нагреватели

Установка ручки в это положение приведет к нагреванию духовки стандартным способом.



### Включен нижний нагреватель

В этом положении ручки духовка нагревается только нижним нагревателем. Применять при поджаривании выпечки снизу.



### Включен верхний нагреватель

При этом положении ручки духовка греется исключительно верхним нагревателем. Применять при поджаривании выпечки сверху.



### Включен гриль

Установка ручки в это положение позволяет жарить пищу на гриле или вертеле.

Включение духовки сопровождается свечением двух сигнальных лампочек, желтой и красной. Горение контрольной лампочки желтого цвета сигнализирует о работе духовки. Погасшая красная лампочка информирует о том, что в духовке установилась нужная температура. Если кулинарные рекомендации советуют помещать блюдо в разогретую духовку, это нужно делать не ранее первого отключения красной контрольной лампочки. В процессе приготовления красная лампочка будет включаться и выключаться (поддержание температуры внутри духовки). Желтая контрольная лампочка может также гореть в положении ручки «Освещение камеры духовки».

# ЭКСПЛУАТАЦИЯ

## Духовка с принудительной конвекцией

Духовка может нагреваться верхним и нижним нагревателями, грилем. Управление работой осуществляется при помощи ручки выбора режима работы духовки – установка заключается в повороте ручки на выбранную функцию.

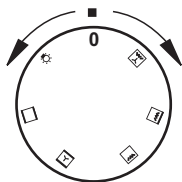

а также ручки регулирования температуры – установка заключается в повороте ручки на выбранную величину температуры

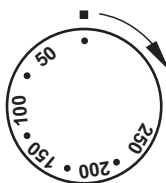

Выключение осуществляется установкой обеих ручек в положение „●” / „0”.

### Внимание!

Включение нагрева (нагревателя и т.п.) после включения какой-либо функции духовки произойдет только после выбора температуры.

## Возможные положения ручки выбора режима работы духовки



### Автономное освещение духовки

Установив ручку в эту позицию, мы включаем освещение камеры духовки. Используется при мытье камеры духовки.

### Внимание!

В этом положении может загореться красная лампочка, несмотря на то, что духовка не будет при этом нагреваться, когда ручки выбора режима работы духовки и выбора температуры духовки, находятся в любом, кроме нулевого, положении.



### Включены верхний и нижний нагреватели

Установка ручки в это положение приведет к нагреванию духовки стандартным способом.



### Включены конвекция, верхний и нижний нагреватели.

В этом положении реализуется операция «пирог». Обычная духовка с вентилятором.

### Внимание!

При выполнении операции  и установке ручки в нулевое положение, работает только конвекция. В этом положении можно охлаждать камеру духовки или продукты питания.



### Включен гриль

Установка ручки - обжаривание на вертеле.

## ЭКСПЛУАТАЦИЯ



**Усиленный гриль**  
Включение функции «усиленный гриль» позволяет производить обжаривание при включенном одновременно

верхнем нагревателе. Она позволяет получать повышенную температуру в верхней части рабочего пространства духовки, что приводит к подрумяниванию блюда, и также позволяет готовить большие порции.



**Турбо гриль и конвекция**

В этом положении ручки духовка выполняет функцию усиленного нагрева с конвекцией. На практике это позволяет ускорить процесс обжаривания и улучшение вкусовых качеств готовящегося блюда. Поджаривание необходимо производить при закрытой дверце духовки.

**Духовка с принудительной конвекцией (с конвекцией и кольцевым нагревателем)**

Духовка может нагреваться при помощи верхнего и нижнего нагревателей печки и кольцевого нагревателя. Работа духовки управляется при помощи ручки выбора режима работы духовки – установка заключается в повороте ручки в нужное положение,

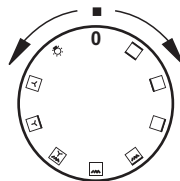

а также ручки регулирования температуры - установка заключается в повороте ручки на выбранное значение температуры

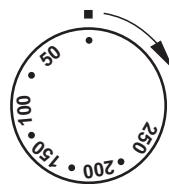

Выключение производится установкой обеих ручек в положение „●” / „0”.

### **Внимание!**

Включение нагревания (нагревателя и т.п.) при включении любой функции духовки произойдет только после установки температуры.

# ЭКСПЛУАТАЦИЯ

## Возможные положения ручки выбора режима работы духовки



### Автономное освещение духовки-

Установкой ручки в это положение мы включаем освещение камеры духовки.



### Включена конвекция

Установка ручки в данное положение позволяет нагревать духовку принудительно при помощи кольцевого нагревателя и конвекции, расположенного в центре задней стенки духовки.

Использование такого способа нагревания позволяет равномерно распределить тепло вокруг продуктов, находящихся в духовке.

Преимущества данного способа нагревания:

- Уменьшение времени нагревания духовки и исключение этапа ее предварительного нагрева,
- Возможность выпекать на двух рабочих уровнях одновременно,
- Уменьшение вытекания жира и соков из мясных блюд, что лучше сохраняет их вкусовые качества
- Уменьшение загрязнения камеры духовки.



### Включена конвекция и нижний нагреватель

В этом положении ручки духовка выполняет теплообмен при включенном нижнем обогревателе, что приводит к усиленному нагреванию блюда снизу.



### Включены конвекция и гриль

В этом положении духовка выполняет функцию гриля с конвекцией. Применение этой функции на практике позволяет ускорить процесс обжаривания и улучшить вкусовые качества блюда.

Поджаривание производится при закрытой дверце духовки.

### Внимание!

При выполнении операции «конвекция», «конвекция + нижний нагрев», «конвекция и гриль» и установке ручки регулятора температуры в нулевое положение работает только вентилятор. Таким образом можно охладить блюдо или камеру духовки.



### Включен гриль

Установив ручку в это положение, производим поджаривание блюд только при включенном нагревателе печи.



### Усиленный гриль (Гриль и верхний нагреватель)

Включение функции «усиленный гриль» позволяет поджаривать продукты питания при одновременном включенном верхнем нагревателе. Эта функция позволяет получить повышенную температуру в верхней части рабочего пространства духовки, что приводит к большему подрумяниванию блюда, и позволяет готовить большие порции.



### Включен верхний нагреватель

В этом положении ручки духовка нагревается исключительно верхним нагревателем. Применяется при дожаривании верхней части выпечки.



### Включен нижний нагреватель

При таком положении ручки духовка греется только нижним нагревателем. Применяется при поджаривании снизу.



### Включены верхний и нижний нагреватели.

Установка ручки в это положение позволяет нагревать духовку обычным способом.

# ЭКСПЛУАТАЦИЯ

---

## Быстрое разогревание духовки

---

В духовках с конвекцией и кольцевым нагревателем, можно воспользоваться функцией быстрого разогрева – температура в духовке в течение 4 минут достигнет 150°C.

Последовательность операций:

- Ручку выбора режима работы духовки установить в положение «конвекция + нижний нагреватель» ,
- Ручку регулирования температуры установить на 150°C,
- Духовка нагревается до температуры 150°C (или до установленной на более низкий уровень), достижение которой сигнализируется горячей красной контрольной лампочкой регулятора температуры,
- Теперь можно ставить в духовку поднос с пирогом,
- Ручку выбора режима работы духовки установить на выбранный способ нагревания, (см. раздел Приготовление в духовке – практические советы).

### **Важно!**

При выполнении быстрого нагревания в камере духовки не должны находиться ни поддон с пирогом, ни другие элементы, не являющиеся частями оборудования духовки. Не рекомендуется пользоваться функцией быстрого нагревания при включенном таймере.

# ЭКСПЛУАТАЦИЯ

---

## Использование печи

---

Обжаривание происходит в результате воздействия на пищу инфракрасных лучей, создаваемых разогревшимся грилем.

Для включения печи нужно:

- Установить ручку духовки в положение, обозначенное символом **«гриль»**,
- Разогреть духовку в течение 5 минут (при закрытой дверце духовки).
- Поставить в духовку поднос с продуктами питания на соответствующий рабочий уровень, а в случае обжаривания на вертеле - расположить непосредственно под ним (ниже вертела) поддон для стекающего жира,
- Обжаривание следует осуществлять при закрытой дверце духовки.



Для функции **«гриль»** и **«усиленный гриль»** температуру нужно установить на **250°C**, а для функции **«конвекция и гриль»** максимум на **200°C**.

### Внимание!

Когда используется духовка, доступные части могут нагреться. Рекомендуется не подпускать к духовке детей.

# ЭКСПЛУАТАЦИЯ

## Использование вертела\*

Вертел позволяет жарить готовящееся в духовке блюдо, переворачивая его. Главным образом он служит для поджаривания птицы, шашлыков, колбасок и т.п. Включение и выключение движения вертела осуществляется одновременно с включением и выключением операции поджаривания - , , .

При использовании одной из этих функций в процессе поджаривания может произойти временная остановка двигателя или изменение направления вращения. Это не влияет на время и качество обжаривания.

### Внимание!

Вертел не имеет отдельной ручки управления.

Приготовление блюда на вертеле:

- поместить пищу на вертел и закрепить при помощи вилок,
- рамку вертела разместить в духовке на 3 снизу рабочем уровне ,
- конец вертела вставить в захват двигателя. Обратите внимание на то, чтобы выемка металлической части захвата опиралась на рамку,
- выкрутить рукоятку,
- вставить поднос на самый нижний уровень камеры духовки,
- Обжаривание следует осуществлять при закрытой двери духовки.

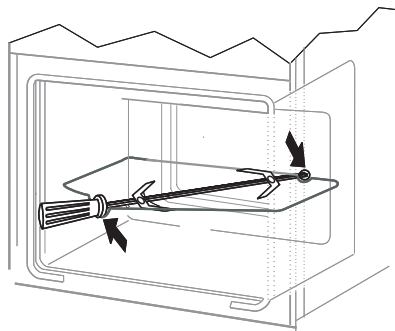

\*для определенных моделей

# ЭКСПЛУАТАЦИЯ

## Функции газовой духовки\* и ее эксплуатация.

Сведения, касающиеся оборудования духовки нагревательными элементами в зависимости от модели плиты.

Духовка может нагреваться газовой конфоркой или электрической печкой. Управление работой духовки производится при помощи единственной ручки, снабженной циферблатом, отображающим установки терморегулятора.

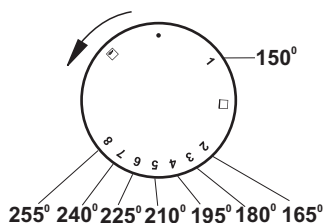

### Внимание!

В моделях плиты, не оборудованных грилем, символ на ручке управления  отсутствует.

### Внимание!

Все духовки оборудованы газовыми кранами с регулятором температуры и защитой от утечки газа. При зажигании духовки, как описано ниже, ручку нужно придержать нажатой примерно 3 -10 сек. Это время необходимо для нагревания датчика и включения защиты. Если пламя при этом гаснет, действия следует повторить с трех секундным перерывом. Если пламя не загорится в течение 10 сек, повторить попытку через 1 минуту, проветрив предварительно духовку.

## Для включения духовки нужно:

- зажечь спичку,
- нажать ручку до упора и повернуть влево до отметки выбранной температуры,
- поднести спичку к запальному отверстию (рисунок ниже) и удерживать ручку нажатой около 3-10 сек с момента загорания газа. Если пламя погаснет, повторить действия через 3 сек ,

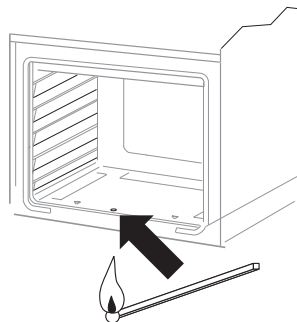

- следить за пламенем (заметное уменьшение пламени означает достижение заданной температуры духовки).

### Внимание!

Регулировка температуры возможна только при закрытой дверце духовки.

- Выключение – повтором ручки до упора вправо.

### Пользователь должен знать, что:

защита от утечки газа приводит к перекрытию подачи газа в течение 60 секунд после исчезновения пламени, температура в духовке регулируется и поддерживается самостоятельно, после зажигания – конфорка работает в полную силу вплоть до достижения нужной температуры – после ее достижения термостат уменьшит пламя, поддерживая заданную температуру.

### Освещение духовки

- включение происходит после нажатия на панели управления кнопки «освещение».

\*для определенных моделей

## ОБСЛУЖИВАНИЕ И УХОД.

Забота пользователя о текущем поддержании плиты в чистоте и правильное ее содержание имеют большое влияние на продление срока ее безаварийной работы.

Перед началом чистки плиту нужно выключить, обращая внимание на то, чтобы все ручки находились в положении „●” / „0”. Чистку можно начинать только после того, как плита остынет.

### Конфорки, решетка, корпус плиты

- В случае загрязнения конфорок и решетки, их нужно снять с плиты и промыть в теплой воде с добавлением средств, удаляющих жир и грязь. Затем насухо вытереть. После снятия решетки тщательно промыть панель и вытереть ее мягкой и сухой тряпкой. Особую чистоту надо поддерживать возле отверстий горения рассекателя пламени, см. рисунок ниже. Отверстия рассекателя пламени нужно чистить при помощи тонкой медной проволоки. Не следует использовать стальную проволоку и расширять отверстия.

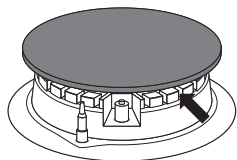

### Внимание!

Части конфорки должны быть всегда сухими. Капли воды могут препятствовать выходу газа и привести к плохой работе конфорки.

Следует обязательно проверить: правильно ли вложены элементы газовой горелки (камфорки) после чистки.

**Перекос крышки горелки может серьезно повредить газовую горелку!**



Для мытья эмалированных поверхностей следует использовать жидкости с мягким действием. Нельзя употреблять чистящие средства с абразивными свойствами, такие, как чистящие порошки с абразивами, абразивные пасты, абразивные камни, пемзу, металлические мочалки и т.п. Плиты с нержавеющей панелями необходимо тщательно отмыть перед началом эксплуатации. Особое внимание нужно обратить на удаление остатков клея с металлических поверхностей от обертки, удаленной при монтаже, а также клейкой ленты, использованной при упаковке плиты. Рабочую поверхность нужно чистить регулярно, после каждого использования. Нельзя допускать значительного загрязнения варочной поверхности, особенно пригораний.

## ОБСЛУЖИВАНИЕ И УХОД

### Духовка

- Духовку следует чистить после каждого использования. При чистке включается освещение, что позволяет улучшить видимость внутри рабочего пространства.
  - Камеру духовки надлежит мыть только теплой водой с добавлением небольшого количества жидкости для мытья посуды.
  - **Паровая чистка:**
    - в миску, поставленную на первый снизу уровень духовки налить 0,25 л воды (1 стакан),
    - закрыть дверцу духовки,
    - ручку регулятора температуры установить в положение 50°C, ручку выбора режима работы в положение «нижний нагреватель»,
    - нагревать камеру духовки около 30 минут,
    - открыть дверцу духовки, внутренний объем камеры протереть тряпкой или губкой, затем промыть теплой водой с добавлением жидкости для мытья посуды.
- Внимание.** Остаточная влага после паровой очистки может иметь вид капель или остатков воды под плитой.
- После мытья камеры духовки ее следует вытереть насухо.

### Внимание!

Для чистки и поддержания в рабочем состоянии стеклянных поверхностей не применять чистящие средства, содержащие абразивы

### Замена лампочки освещения духовки

**Для исключения возможности поражения электрическим током перед заменой лампочки убедитесь, что устройство выключено.**

- Все ручки управления установить в положение „●“ / „0“ и выключить питание,
- Вывернуть и промыть колпак лампочки, вытереть его насухо.
- Вывернуть осветительную лампочку из гнезда, при необходимости заменить ее не новую
  - лампочка высокотемпературная (300°C) с параметрами:
    - напряжение 230
    - мощность 25 W -резьба E14.

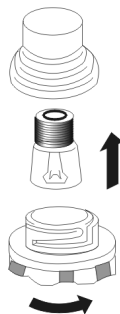

Лампочка духовки

- Ввернуть лампочку. Обратите внимание на правильную установку лампочки в керамическое гнездо.
- Ввернуть колпак лампочки.

## ОБСЛУЖИВАНИЕ И УХОД

### Снятие дверцы

Для более удобного доступа к камере духовки и ее чистки можно снять дверцу. Для этого нужно ее открыть, поднять предохранитель, находящийся в петле. Дверцу слегка прикрыть, приподнять и выдвинуть вперед. Для установки дверцы в плиту повторить действия в обратной последовательности. При установке следует обратить внимание на правильное совмещение частей петель. После установки дверцы духовки нужно обязательно опустить предохранитель. В противном случае, при попытке закрытия дверцы могут быть повреждены петли

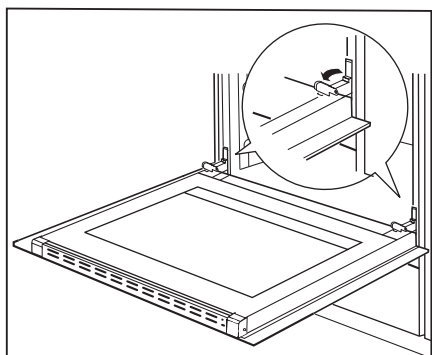

*Отодвинуть предохранители петель*

### Снятие внутреннего стекла

1. С помощью крестообразной отвертки отвинтить винты, расположенные в боковых защелках (рис. А).
2. Защелки вытолкнуть с помощью плоской отвертки и вынуть верхнюю планку дверцы (рис. А, В).
3. Внутреннее стекло вынуть из крепления (в нижней части дверцы) (рис. С).

4. Помыть стекло теплой водой с небольшим количеством чистящего средства.

Чтобы установить стекло, следует поступать в обратной очередности. Гладкая часть стекла должна находиться сверху.

А

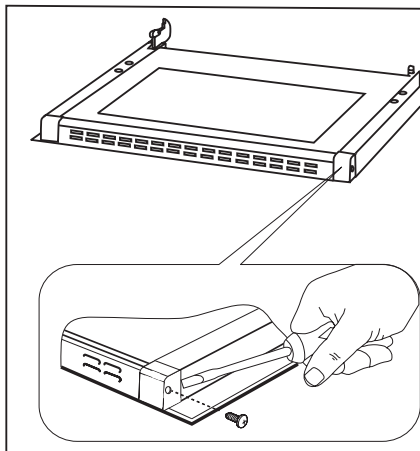

В

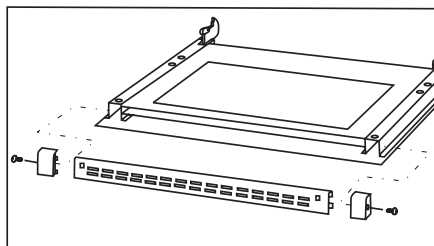

С

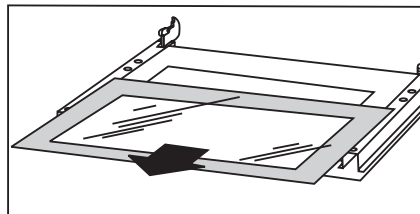

*Снятие внутреннего стекла*

### ▶ Периодический осмотр

Помимо действий, необходимых для поддержания плиты в чистоте, следует:

- проводить периодические проверки работы элементов управления и рабочих групп плиты. После истечения гарантийного срока, минимум раз в два года, следует производить осмотр технического состояния плиты в сервисном центре,
- устранять выявленные эксплуатационные дефекты,
- при необходимости провести замену вышедших из строя деталей и узлов

**Внимание!** Все ремонтные и регулиционные работы должны производиться соответствующим сервисным центром или мастером, имеющим необходимую квалификацию и допуск.

## ПОВЕДЕНИЕ В АВАРИЙНЫХ СИТУАЦИЯХ

В каждой аварийной ситуации следует:

- Выключить рабочие узлы плиты
- Отсоединить электропитание
- Вызвать мастера
- Некоторые мелкие дефекты пользователь может исправить сам, следуя указаниям в таблице. Прежде, чем обращаться в сервисный центр, просмотрите таблицу.

ПРОБЛЕМА	ПРИЧИНА	ДЕЙСТВИЯ
1. Не загорается конфорка	Загрязнились отверстия рассекателя пламени	Перекрыть газовый клапан, закрыть газовые краны, проветрить помещение, снять конфорку, прочистить и продуть отверстия
2. Не работает электроподжиг	Отсутствие тока	Проверить предохранитель, перегоревший заменить
	Отсутствие газа	Открыть клапан
	Загрязненный (покрытый жиром) электроподжиг	Почистить
	Ручка крана была нажата недостаточно долго	Придерживать нажатую ручку пока конфорка не загорится полностью
3. Пламя гаснет после загорания конфорки	Ручка крана была слишком быстро опущена	Придерживать ручку в положении «большое пламя»
4. Электрика не работает	Отсутствие питания	Проверить предохранитель, перегоревший заменить
5. Дисплей таймера показывает „0.00”	Устройство отключалось от сети или имели место перебои питания	Установить текущее время (см. Инструкция по эксплуатации таймера)
6. Не работает освещение духовки	Лампа вывернута или перегорела	Подкрутить или заменить лампу (см. Раздел Чистка и содержание плиты)

### Выпечка

- Рекомендуется выпекать пироги на поддонах, являющихся заводской оснасткой плиты,
- Выпечку можно производить в формах и на поддонах промышленного производства, которые ставятся на боковые направляющие. **Для приготовления продуктов питания рекомендуется использовать поддоны черного цвета, поскольку они лучше проводят тепло и сокращают время приготовления,**
- Не рекомендуется применять формы и поддоны со светлой и блестящей поверхностью при обычном нагревании (верхний и нижний нагреватели), применение такой посуды может привести к тому, что тесто не пропечется снизу,
- При использовании кольцевого нагревателя предварительный прогрев духовки не обязателен. Для прочих режимов, перед приготовлением продуктов духовку нужно разогреть,
- Перед тем, как вынуть пироги из духовки, нужно проверить их готовность при помощи палочки (которая должна остаться сухой и чистой),
- Рекомендуется оставить выпечку в духовке на 5 минут после ее выключения,
- Температура выпечки, приготовленной с использованием функции циркуляции температуры обычно на 20 -30 градусов ниже, чем при обычной выпечке (с применением нижнего и верхнего нагревателя),
- Параметры выпечки, приведенные в таблицах 1 и 1а справочные, и могут меняться в соответствии с вашим опытом и вкусами,
- Если сведения в кулинарных книгах значительно отличаются от наших рекомендаций, просим руководствоваться настоящей инструкцией.



# ПРИГОТОВЛЕНИЕ ПИЦЦЫ В ДУХОВКЕ – ПРАКТИЧЕСКИЕ СОВЕТЫ

ТАБЛИЦА 1: пироги

функция духовки:

Нагреватель верхний+нижний 

конвекция 

Вид выпечки					время выпечки
	уровень	Температура [°C]	уровень	температура [°C]	
<b>Выпечка в формах</b>					
Бабка обычная/мраморная	2	170-180	2	150-170	60-80
Бабка песочная	2	160-180	2	150-170	65-80
Основа для торта	2-3	170-180	2-3	160-170	20-30
Бисквитный торт	2	170-180			30-40
Фруктовый пирог (песочный)			2-3	160-180	60-70
Творожник (песочный)			2	140-150	60-90
Дрожжевая бабка	2	160-180	2	150-170	40-60
Хлеб (например, крупнозернистый)	2	210-220	2	180-200	50-60
<b>Выпечка на подносах из оснастки плиты</b>					
Пирог с фруктами (песочный)	3	170-180	2	160-170	35-60
Пирог с фруктами (дрожжевой)			2	160-170	30-50
Пирог с крошкой	3	160-170	2	150-170	30-40
Бисквитный рулет	2	180-200			10-15
Пицца (на тонкой основе)	3	220-240			10-15
Пицца (на толстой основе)	2	190-210			30-50
<b>Мелкая выпечка</b>					
Маленькое печенье	3	160-170	2	150-160	10-30
Французское пирожное	3	180-190	2	170-190	18-25
Безе	3	90-110			80-90
Пирожное со взбитыми сливками			2	170-190	35-45

# ВЫПЕЧКА В ДУХОВКЕ – ПРАКТИЧЕСКИЕ СОВЕТЫ

ТАБЛИЦА 1А: Пироги

Функции духовки Пирог: (верхний и нижний нагреватели + конвекция) 

ВИД ВЫПЕЧКИ	ТЕМПЕРАТУРА [°C]	ВРЕМЯ ВЫПЕЧКИ ( мин]
<b>Выпечка в формах</b>		
Безе	80	60-70
Бабка песочная	150	65-70
Бабка дрожжевая	150	60-70
Торт	150	25-35
<b>Выпечка на подносах из оснастки плиты</b>		
Пирог дрожжевой	150	40-45
Пирог с крошкой	150	30-45
Лепешка с фруктами	150	40-55
Бисквит	150	30-40

## Внимание!

В духовке, при использовании функции «пирог», необходим предварительный нагрев камеры рекомендуется готовить на газовых конфорках плиты.

## Поджаривание мяса





- В духовке готовится мясо порциями более 1 кг. Порции, вес которых меньше, рекомендуется готовить на газовых горелках плиты,
- Для приготовления рекомендуется применять жаропрочную посуду, с ручками, не поддающимися воздействию высокой температуры,
- При приготовлении пищи на решетке или вертеле на самом низком уровне нужно разместить поддон с небольшим количеством воды,
- Минимум один раз, на этапе полуготовности, нужно перевернуть мясо на другую сторону, в процессе выпечки время от времени поливать мясо выделяющимся соком или горячей соленой водой, поливать мясо холодной водой не рекомендуется.

# ПРИГОТОВЛЕНИЕ В ДУХОВКЕ – ПРАКТИЧЕСКИЕ СОВЕТЫ

ТАБЛИЦА 2: Приготовление мяса

Функция духовки:  верхний и нижний нагреватели

термооборот 

МЯСО	Уровень снизу		Температура [°C]		Время* в мин.
					
<b>ГОВЯДИНА</b>					на 1 см
Ростбиф или филе С кровью Разогретая духовка		3		250	12-15
Сочный Разогретая духовка		3		250	15-25
Поджаренный Разогретая духовка		3		210-230	25-30
Жаркое	2	2	160-180	200-220	120-140
<b>СВИНИНА</b>					
Жаркое	2	2	160-180	200-210	90-140
Шинка	2	2	160-180	200-210	60-90
Филе		3		210-230	25-30
<b>ТЕЛЯТИНА</b>	2	2	160-170	200-210	90-120
<b>БАРАНИНА</b>	2	2	160-180	200-220	100-120
<b>ДИЧЬ</b>	2	2	175-180	200-220	100-120
<b>ДОМАШНЯЯ ПТИЦА</b>					
Цыпленок	2	2	170-180	220-250	50-80
Гусь (примерно.2кг)	2	2	160-180	190-200	150-180
<b>РЫБА</b>	2	2	175-180	210-220	40-55

\* указанные в таблице значения относятся к продуктам весом 1 кг, в случае если порция больше, на каждый следующий килограмм нужно прибавить еще 30 - 40 минут.

## Внимание!

На этапе полуготовности мясо перевернуть. Мясо хорошо готовить в жаропрочной посуде.

# ПРИГОТОВЛЕНИЕ В ДУХОВКЕ – ПРАКТИЧЕСКИЕ СОВЕТЫ

**ТАБЛИЦА 3: Усиленный гриль**

Функции духовки:

гриль + верхний нагреватели   
(усиленный гриль)

МЯСО	Температура [°C]	Время приготовления
Цыпленок ( 1,5 кг)	250	90-100
Цыпленок (2,0 кг)	250	110-130
Шашлык (1,0 кг)	250	60-70

**ТАБЛИЦА 4: Гриль**

Функции духовки:

Гриль 

ПРОДУКТ	УРОВЕНЬ СНИЗУ	Температура [°C]	Время [мин.]	
			Сторона 1	Сторона 2
Свиной бок	4	250	8-10	6-8
Свиной шницель	3	250	10-12	6-8
Шашлык	4	250	7-8	6-7
Колбаски	4	250	8-10	8-10
Ростбиф, (стейк 1kg)	3	250	12-15	10-12
Телячий бифштекс	4	250	8-10	6-8
Телячий стейк	4	250	6-8	5-6
Бараний бок	4	250	8-10	6-8
Ягнячий бок	4	250	10-12	8-10
Половина цыпленка (по 500г)	3	250	25-30	20-25
Рыбное филе	4	250	6-7	5-6
Форель (на 200 – 250г)	3	250	5-8	5-7
Хлеб (тосты)	4	250	2-3	2-3

# ПРИГОТОВЛЕНИЕ В ДУХОВКЕ – ПРАКТИЧЕСКИЕ СОВЕТЫ

ТАБЛИЦА 5: Вентилятор с печкой

Функции духовки:

гриль+конвекция 

МЯСО	Вес(кг)	УРОВЕНЬ снизу	температура [°C]	Время [мин.]
Свиное жаркое	1,0	2	170-190	80-100
	1,5	2	170-190	100-120
	2,0	2	170-190	120-140
Нога баранья	2,0	2	170-190	90-110
Ростбиф	1,0	2	180-200	30-40
Цыпленок	1,0	2	180-200	50-60
Утка	2,0	1-2	170-190	85-90
Гусь	3,0	2	140-160	110-130
Индейка	2,0	2	180-200	110-130
	3,0	1-2	160-180	150-180

В процессе выпечки переворачивать мясо и поливать соусом или горячей соленой водой.

## Внимание!

Параметры, приведенные в таблицах являются справочными и могут изменяться в зависимости от Ваших кулинарных пристрастий и опыта.

# ПРИГОТОВЛЕНИЕ В ГАЗОВОЙ ДУХОВКЕ

## Выпечка

- Выпечку можно готовить в формах и поддонах, которые устанавливаются на сушильной решетке. Для выпечки рекомендуется использовать алюминиевые поддоны или поддоны с покрытием серебристого цвета, помещающиеся на решетке (гриле) духовки, противни или формочки для печенья нужно устанавливать поперек камеры духовки,



- перед выемкой проверяется при помощи деревянной палочки (которая при правильной выпечке после погружения в тесто должна остаться сухой и чистой),
- рекомендуется оставить выпечку в духовке на пять минут после ее выключения,
- параметры выпечки, приведенные в таблице, являются справочными и их можно изменять в соответствии с вашим личным опытом и кулинарными пристрастиями,
- если же сведения, содержащиеся в кулинарных книгах, значительно отличаются от значений, указанных в таблицах, просим вас руководствоваться инструкцией.

ТАБЛИЦА 1: Пироги

ВИД ВЫПЕЧКИ	ТЕМПЕРАТУРА Предварительного нагрева [°C]	ТЕМПЕРАТУРА [°C]	ВРЕМЯ ВЫПЕЧКИ ( мин]	Уровень снизу
Фруктовый торт	170	160	60-70	2
Бабка песочная	170	150-160	20-40	2-3
Бисквит	170	150-160	20-30	2-3
Печенье	180	170	30-50	3
Дрожжевое пирожное	180	180	40-50	3
Полупесочное пирожное	200	180	40-60	3
Песочное пирожное	220	200	25-40	3
Французское пирожное	230-250	200-220	15-20	3

# ПРИГОТОВЛЕНИЕ В ГАЗОВОЙ ДУХОВКЕ

## Поджаривание мяса

- В духовке готовится мясо порциями более 1 кг. Порции, вес которых меньше, рекомендуется готовить на газовых горелках плиты,
- При приготовлении пищи на решетке или вертеле на самом низком уровне нужно разместить поддон с небольшим количеством воды,
- Минимум один раз, на этапе полуготовности, нужно перевернуть мясо на другую сторону, в процессе выпечки время от времени поливать мясо выделяющимся соком или горячей соленой водой, поливать мясо холодной водой не рекомендуется.

ТАБЛИЦА 2: Приготовление мяса

МЯСО	Уровень снизу	Температура [°C]	Время* в мин.
<b>ГОВЯДИНА</b>			на 1 см
Ростбиф или филе С кровью	3	250	12-15
Разогретая духовка			
Сочный	3	250	15-25
Разогретая духовка			
Поджаренный	3	210-230	25-30
Разогретая духовка			
Жаркое	2	200-220	120-140
<b>СВИНИНА</b>			
Жаркое	2	200-210	90-140
Шинка	2	200-210	60-90
Филе	3	210-230	25-30
<b>ТЕЛЯТИНА</b>	2	200-210	90-120
<b>БАРАНИНА</b>	2	200-220	100-120
<b>ДИЧЬ</b>	2	200-220	100-120
<b>ДОМАШНЯЯ ПТИЦА</b>			
Цыпленок	2	220-250	50-80
Гусь (примерно.2кг)	2	190-200	150-180
<b>РЫБА</b>	2	210-220	40-55

## ТЕХНИЧЕСКИЕ ДАННЫЕ

Класс электробезопасности	I
Класс прибора	2.1
Размеры плиты (ШИРИНА / ГЛУБИНА / ВЫСОТА)	60 / 60 / 85 см
Полезный объем духовки*	56-64 литров
Энергетическая категория	на этикетке
Вес	примерно 45 кг
Соответствует нормативам EN 60335-1, EN 60335-2-6, EN 30-1-1	

Модель	Номинальная мощность кВт**	Теплоотводная способность кВт**	Номинальное напряжение
FCMW61001010	2,2	7,4	230V
FCMW67002010	3,3	7,4	230V
FCMW68032010	-	10,2	230V
FCGW64001010	2,0	10,2	230V
FCGW66002010	2,0	10,2	230V
FCGW67022010	2,0	10,2	230V
FCGW67222010	2,0	10,2	230V
FCGI67153010	2,0	10,2	230V
FCMW64036010	4,1	5,6	230V/400V
FCMW63008010	3,4	5,6	230V

\* согласно EN 50304

объем зависит от оснащения духовки – указан на этикетке энергетической эффективности.

\*\* на заводской табличке

## SEHR GEEHRTER KUNDE,

---

*Dieser Gasherd verbindet außergewöhnliche Bedienungsfreundlichkeit mit perfekter Kochwirkung. Wenn Sie sich mit dieser Bedienungsanleitung vertraut gemacht haben, wird die Bedienung des Geräts kein Problem darstellen.*

*Bevor der Gasherd das Herstellerwerk verlassen konnte, wurde er eingehend auf Sicherheit und Funktionstüchtigkeit überprüft.*

*Vor Inbetriebnahme lesen Sie bitte die Bedienungsanleitung aufmerksam durch. Durch Befolgung der darin enthaltenen Hinweise vermeiden Sie Bedienungsfehler.*

*Diese Bedienungsanleitung ist so aufzubewahren, dass sie im Bedarfsfall jederzeit griffbereit ist.*

*Befolgen Sie ihre Hinweise sorgfältig, um mögliche Unfälle zu vermeiden.*

### **Achtung!**

*Gerät nur bedienen, wenn Sie sich mit dem Inhalt dieser Bedienungsanleitung vertraut gemacht haben.*

*Das Gerät ist nur zur Verwendung im privaten Haushalt bestimmt.*

*Der Hersteller behält sich das Recht vor, solche Änderungen vorzunehmen, die keinen Einfluss auf die Funktionsweise des Geräts haben.*

# INHALTSVERZEICHNIS

---

<b>Sicherheitshinweise</b> .....	48
<b>Bedienelemente</b> .....	52
<b>Installation</b> .....	54
<b>Bedienung</b> .....	61
<b>Allgemeine Pflegehinweise</b> .....	74
<b>Wenn's mal ein Problem gibt</b> .....	77
<b>Backen und Braten - Praktische Hinweise</b> .....	78
<b>Technische Daten</b> .....	86

## SICHERHEITSHINWEISE

---

- Starke Erhitzung des Geräts während des Betriebs. Seien Sie vorsichtig und vermeiden Sie das Berühren der heißen Innenteile des Herdes.
- Wir bitten Sie auf Kinder während der Nutzung des Herdes zu achten, da sie ja mit der Bedienung des Herdes nicht vertraut sind. Besonders heiße Oberflächenbrenner, Backofenninnenraum, Roste, Backofentürscheibe, Kochgeschirr mit heißen Flüssigkeiten können zur Verbrennung Ihres Kindes führen.
- Achten Sie darauf, dass elektrische Anschlussleitungen von mechanischen Küchengeräten, z.B. Mixer, keine heißen Herdteile berühren.
- Bewahren Sie in der Schublade keine leicht entzündlichen Stoffe auf, da diese sich während des Betriebs des Backofens entzünden können.
- Beim Braten den Herd nicht ohne Aufsicht lassen! Öle und Fette können sich infolge von Überhitzung entzünden.
- Auf den Siedemoment achten, um ein Überlaufen auf den Brenner zu vermeiden.
- Bei Betriebsstörungen darf der Herd erst nach der Beseitigung des Schadens durch eine Fachkraft in Betrieb genommen werden.
- Den Gasanschlusshahn oder das Gasflaschenventil nicht öffnen, ohne zuvor festzustellen, dass alle Hähne zu sind.
- Vermeiden Sie ein Überlaufen und die Verschmutzung der Brenner. Bei Verschmutzung sofort nach dem Abkühlen reinigen und trocknen.
- Kochgeschirr nicht direkt auf den Brennern abstellen,
- Auf dem Rost über einem Brenner kein Kochgeschirr, das schwerer als 10 kg sind, abstellen. Auf dem gesamten Rost darf kein Kochgeschirr abgestellt werden, dessen Gesamtgewicht 40 kg übersteigt.
- Nicht gegen die Drehknöpfe und Brenner schlagen.
- Keine Gegenstände, die schwerer als 15 kg sind, auf der geöffneten Backofentür abstellen.
- Verboten ist die Durchführung von Umbau- und Instandsetzungsarbeiten am Herd durch unqualifizierte Personen.
- Es ist verboten die Gashähne am Herd aufzudrehen, wenn kein angezündetes Streichholz oder sonstiges Gaszündgerät bereitgehalten wird.
- Es ist verboten die Gasflamme durch Ausblasen zu löschen.
- Es wird empfohlen die Abdeckung vor dem Öffnen von jeglicher Verschmutzung zu reinigen. Es wird empfohlen die Oberfläche der Kochplatte vor dem Zudecken abkühlen zu lassen.
- Die Glasabdeckung kann infolge von Erhitzung springen. Vor dem Zudecken alle Brenner ausmachen.

## SICHERHEITSHINWEISE

---

- Nicht autorisierte Personen dürfen den Gasherd nicht willkürlich auf eine andere Gassorte umstellen, an einen andern Platz stellen oder Veränderungen an der Gas- und Elektroinstallation vornehmen. Diese Arbeiten dürfen nur von qualifizierten und autorisierten Installateuren vorgenommen werden.
- Keine Scheuermittel oder scharfen Metallgegenstände zur Glasreinigung verwenden; sie können die Oberfläche zerkratzen, was dazu führen kann, dass das Glas springt.
- Keine Kleinkinder und Personen, die nicht mit Bedienungsanleitung des Herdes vertraut sind, an den Herd lassen.
- **BEI VERDACHT, DASS GAS ENTWEICHT, IST ES VERBOTEN:**  
Streichhölzer anzuzünden, zu rauchen, elektrische Stromverbraucher ein- oder auszuschalten (Klingel oder Lichtschalter) und andere elektrische und mechanische Geräte, die Funkenbildung verursachen können, zu gebrauchen. In solch einem Fall ist das Ventil der Gasflasche beziehungsweise das Sperrventil der Gasanschlussleitung sofort zu schließen und der Raum zu lüften, anschließend ist eine befugte Fachkraft zur Beseitigung der Störungsursache hinzuzuziehen.
- Bei Betriebsstörungen infolge technischer Mängel muss unbedingt die Stromzufuhr unterbrochen (Vorgehensweise wie oben) und eine Reparatur veranlasst werden.
- An die Gasinstallation dürfen keine Antennenleitungen, z. B. Radioantennen, angeschlossen werden.
- Falls es zu einer Entzündung des entweichenden Gases aus einer undichten Installation kommt, ist die Gaszufuhr sofort am Sperrventil zu schließen.
- Falls es zu einer Entzündung des entweichenden Gases aus einem undichten Gasflaschenventil kommt, ist wie folgt vorzugehen: Verdecken Sie die Gasflasche mit einer nassen Decke, um die Gasflasche abzukühlen, schließen Sie das Gasflaschenventil. Nach dem Abkühlen bringen Sie die Gasflasche ins Freie. Die Wiederverwendung von beschädigten Gasflaschen ist untersagt.
- Wird der Gasherd für einige Tage nicht genutzt, schließen Sie das Hauptventil der Gasinstallation, falls Sie Gasflaschen verwenden, schließen Sie das Gasventil nach jeder Nutzung.
- Zur Reinigung des Herdes keine Dampfreiniger verwenden.

## UNSERE ENERGIESPARTIPPS

---

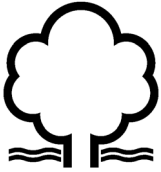

Wer Energie verantwortlich verbraucht, der schont nicht nur die Haushaltskasse, sondern handelt auch umweltbewusst. Seien Sie dabei! Sparen Sie Strom! Folgendes können Sie tun:

● **Das richtige Kochgeschirr benutzen.**

Das Kochgeschirr sollte nie kleiner als der Flammenkranz des Brenners sein. Benutzen Sie Kochgeschirrdeckel.

● **Halten Sie die Brenner, den Rost und das Herdoberblech sauber.**

Verschmutzungen stören die Wärmeübertragung – sind sie erst einmal stark eingebrannt, ist die Reinigung oft nur noch mit umweltbelastenden Mitteln möglich.

Besonders sauber zu halten sind die Flammenaustrittsöffnungen an den Brennerkappenringen und die Brennerdüsenaustritte.

● **Unnötiges „Topfgucken“ vermeiden.**

Auch die Backofentür nicht unnötig oft öffnen.

● **Backofen nur bei größeren Mengen einsetzen.**

Fleisch mit einem Gewicht bis zu 1 kg lässt sich sparsamer im Topf auf dem Gasherd garen.

● **Nachwärme des Backofens nutzen.**

Bei Garzeiten von mehr als 40 Minuten wird empfohlen, den Backofen 10 Minuten vor dem Ende der Garzeit auszuschalten.

● **Backofentür gut geschlossen halten.**

Durch Verschmutzungen an den Türdichtungen geht Wärme verloren. Deshalb: Am besten sofort beseitigen!

● **Herd nicht direkt neben Kühl- oder Gefrieranlagen einbauen.**

Deren Stromverbrauch steigt dadurch unnötig.

## AUSPACKEN



Für den Transport haben wir das Gerät durch die Verpackung gegen Beschädigung gesichert. Nach dem Auspacken bitte Verpackungsteile umweltfreundlich entsorgen.

Alle Verpackungsmaterialien

sind umweltverträglich, hundertprozentig wiederzuverwerten und wurden mit einem entsprechenden Symbol gekennzeichnet.

Achtung! Die Verpackungsmaterialien (Polyäthylenbeutel, Styroporstücke etc.) sind beim Auspacken von Kindern fern zu halten.

## AUSSERBETRIEBNAHME



Nach Beendigung der Benutzung des Geräts darf er nicht zusammen mit dem gewöhnlichen Hausmüll entsorgt werden, sondern ist an einer Sammel- und Recyclingstelle für Elektro- und elektronische

Geräte abzugeben. Darüber werden Sie durch ein Symbol auf dem Gerät, auf der Bedienungsanleitung oder der Verpackung informiert.

Die bei der Herstellung dieses Geräts eingesetzten Materialien sind ihrer Kennzeichnung entsprechend zur Wiederverwendung geeignet. Dank der Wiederverwendung, der Verwertung von Wertstoffen oder anderer Formen der Verwertung von gebrauchten Geräten leisten Sie einen wesentlichen Beitrag zum Umweltschutz.

Ihre Gemeindeverwaltung wird Ihnen Auskunft über die zuständige Recyclingstelle für Altgeräte erteilen.

# BEDIENELEMENTE

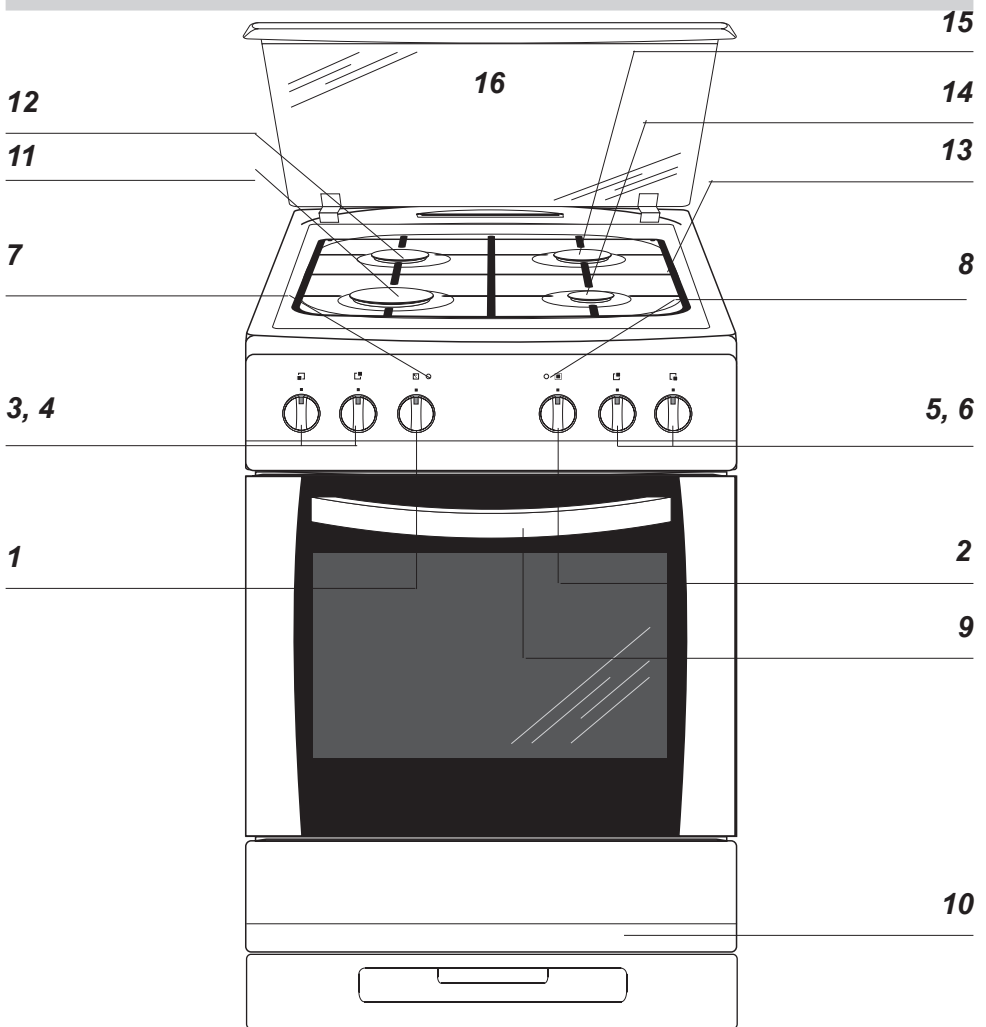

1 Backofen-Temperaturregler

2 Backofen-Funktionsregler

3, 4, 5, 6 Schalter für Gasbrenner

7 Kontrollleuchte rot (Heizungsanzeige)

8 Kontrollleuchte gelb (Betriebsanzeige)

9 Türgriff

10 Geschirrkasten

11 Großer Brenner

12 Mittlerer Brenner

13 Rost

14 Mittlerer Brenner

15 Hilfsbrenner

16 Abdeckung

# IHR HERD STELLT SICH VOR

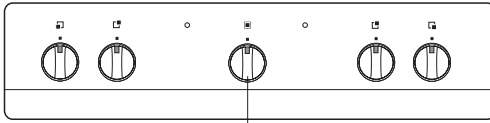

Backofen-Funktionsregler

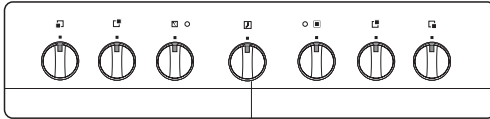

Mechanischer Stopper\*

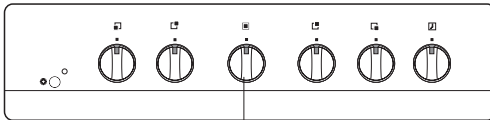

Backofen-Temperaturregler

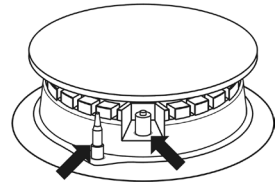

17 18

17 Sicherheitsvorrichtung gegen Gasaustritt\*

18 Funken-zünder\*

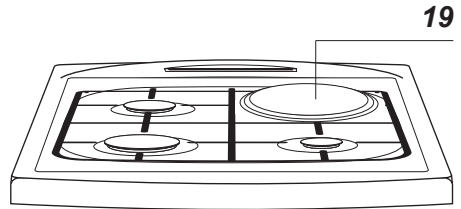

19

19 Kochplatte  
(FCMW64\*, FCMW63\* Modellen)

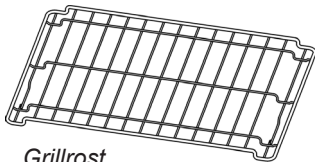

Grillrost  
(Gitterrost)

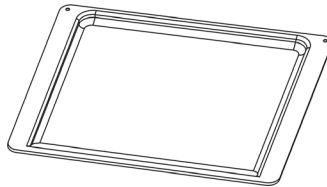

Backblech\*

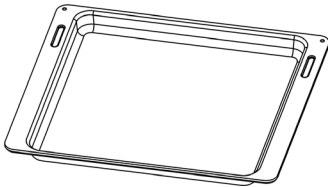

Bratblech

\*vorhanden nur bei einigen Modellen

# INSTALLATION

---

Die nachfolgenden Anweisungen sind für qualifizierte Fachkräfte zur Installation des Geräts bestimmt. Diese Anweisungen sollen eine möglichst maximal fachgerechte Ausführung der Installations- und Wartungsarbeiten des Geräts gewährleisten.

## ► Der richtige Einbauort

- Der Küchenraum muss trocken und gut belüftbar sein und über eine intakte Ventilationsanlage verfügen, gemäß den geltenden technischen Vorschriften.
- Der Küchenraum muss mit einem Entlüftungssystem ausgestattet sein, das die bei der Verbrennung entstehenden Abgase nach draußen leitet. Die Installation sollte aus einem Entlüftungsgitter oder einer Dunstabzugshaube bestehen. Abzugshauben sind gemäß den beigefügten Bedienungsanleitungen einzubauen. Die Aufstellung des Gerätes sollte einen freien Zugang zu allen Bedienelementen sicherstellen.
- Falls das Gerät intensiv und lange genutzt wird, kann es sich als notwendig erweisen das Fenster zu öffnen, um die Lüftung zu verbessern.

# INSTALLATION

- Der Gasherd ist ein Gerät der Klasse X bezüglich der Überhitzungsschutzes von umgebenden Oberflächen und kann deswegen in einer Möbelzeile nur bis zur Höhe der Arbeitsfläche, dh. ca. 850 mm über dem Fußboden, verbaut werden. Ein Verbau oberhalb dieser Höhe ist nicht ratsam.

Die Einbaumöbel müssen Beläge und Belagkleber haben, die bis zu einer Temperatur von 100°C widerstandsfähig sind. Bei Nichtbeachtung dieser Bedingung kann es zur Deformierung der Oberflächen oder Ablösen der Beläge kommen. Falls Sie die thermische Widerstandsfähigkeit Ihrer Küchenmöbel nicht kennen, sind zwischen den Möbeln und dem Herd ca. 2 cm Abstand zu belassen. Die Wand hinter dem Herd muss gegen hohe Temperaturen geschützt sein. Während der Nutzung des Herdes kann sich die Hinterwand bis zu einer Temperatur von ca. 50°C über die Umgebungstemperatur erwärmen.

- Der Herd ist auf einer harten und ebenen Bodenfläche (nicht auf einem Untersatz) aufzustellen.
- Vor Beginn der Nutzung, ist der Herd in der Ebene auszustufen, was besonders wichtig für die gleichmäßige Verteilung von Fett in den Bratpfannen ist. Dazu sind die Regelfüße vorgesehen; sie sind zugänglich, wenn man die Schublade herauszieht. Regelbereich +/- 5 mm.

## Gasanschluss

### Achtung!

Der Herd muss an eine Gasinstallation mit einer solchen Gassorte, für die der Herd nach seiner Bauart bestimmt ist, angeschlossen werden. Die Information über die Gassorten, für die der Herd seiner Bauart nach bestimmt ist, befindet sich auf dem Typenschild. Der Herd darf nur von einer autorisierten Installationsfachkraft angeschlossen werden, und ausschließlich diese Fachkraft ist berechtigt, den Herd auf eine andere Gassorte abzustimmen.

### Hinweise für den Installateur

Der Installateur muss:

- über Gasinstallationsberechtigungen verfügen,
- mit den Informationen auf dem Typenschild des Herdes über die Gassorten, für die der Herd bestimmt ist, vertraut sein, diese Informationen sind mit den Gaslieferbedingungen am Installationsstandort zu vergleichen,
- folgendes überprüfen:
  - Wirkungsgrad der Lüftung, d.h. Luftmassenzirkulation in den Räumen,
  - Dichtigkeit der Gasarmaturenverbindungen,
  - Funktion aller Bedienelemente des Herdes,
  - ob die Elektroinstallation für den Betrieb mit einer Schutzleitung (Nullleitung) ausgelegt ist.

# INSTALLATION

---

## **Achtung!**

Den Anschluss des Herdes an eine Flüssiggasflasche oder an eine vorhandene Gasinstallation darf nur ein berechtigter Installateur unter Beachtung aller Sicherheitsvorschriften vornehmen.

Der Herd ist mit Gewinderohrstutzen mit Durchmesser 1/2" ausgestattet.

Wir empfehlen die Verbindungen mit Teflondichtband abzudichten. Die Anwendung eines übermäßigen Drehmoments oder Verwendung von Dichtungswerg kann zur Beschädigung der Verbindung und Undichtigkeit führen. Max. Drehmoment von 20 Nm anzuziehen.

Bei Anschluss des Gasherdes an eine Flüssiggasinstallation ist auf den R1/2"-Anschluss ein mindestens 0,5 m langer Metallaufsatz mit Schlauchaufsatz 8x1 mm aufzuschrauben. Dazu ist die Feder vom Deckelscharnier abzuschrauben. Die Gasleitung sollte keine Metallteile des hinteren Gehäuseteils des Herdes berühren.

## **Achtung!**

Nach Beendigung der Herdinstallation ist die Dichtigkeit aller Verbindungen zu prüfen, z.B. durch Verwendung von Wasser mit Seife.

Die Verwendung von Feuer für die Dichtigkeitsprüfung ist verboten.

# INSTALLATION

## Elektrischer Anschluss

- Der Herd ist werkseitig an die Stromversorgung mit Einphasen-Wechselstrom (230V 1N~50 Hz) ausgelegt und ist mit einem Anschlusskabel 3 x 1,5 mm<sup>2</sup>, 1,5 m lang, mit Stecker mit Schutzkontakt ausgestattet.
- Die Anschlusssteckdose für die Elektroinstallation muss mit einem Erdungsbolzen ausgestattet sein, und darf sich nicht über dem Herd befinden. Nach Aufstellung des Herdes ist es erforderlich, dass die Anschlusssteckdose für die Elektroinstallation für den Nutzer jederzeit zugänglich ist.
- Vor dem Anschluss des Herdes an die Steckdose ist zu prüfen, ob:
  - die Sicherung und die Elektroinstallation die Belastung durch den Herd aushalten,
  - die Elektroinstallation ist mit einem wirksamen Erdungssystem ausgestattet, welches die aktuellen Normen und Vorschriften erfüllt,
  - der Stecker leicht zugänglich ist.

### Wichtig!

Sollte die nicht trennbare Leitung beschädigt werden, so soll sie, um einer Gefahr vorzubeugen, bei dem Hersteller, in einer Fachwerkstatt oder aber durch eine qualifizierte Person ausgetauscht werden.

## Elektrischer Anschluss

(vorhanden bei FCMW64036010 Modellen)

### Achtung!

Der Anschluss an das Stromnetz darf nur durch eine autorisierte Elektrofachkraft erfolgen, die beim örtlichen Energieversorgungsunternehmen zugelassen ist. Nicht autorisierte Personen dürfen keine willkürlichen Veränderungen oder Änderungen an der Elektroinstallation vornehmen.

### Hinweise für die Elektrofachkraft

Das Gerät ist für den Anschluss an Dreh- und Wechselstrom (400V 3N~50Hz) ausgelegt. Die Nennspannung der Heizelemente beträgt 230 V. Die Anpassung des Gerätes für den Einphasenstrom (230 V) ist durch entsprechende Überbrückung auf der Anschlussleiste gemäß dem nachfolgenden Schaltplan möglich. Als Netzanschlussleitung ist ein entsprechend ausgelegter Leitungstyp unter Berücksichtigung der Anschlussart und Nennleistung des Herdes zu wählen. Die Anschlussleitung ist in der Entlastungseinrichtung zu befestigen.

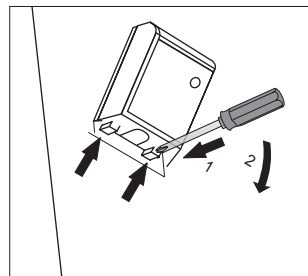

# INSTALLATION

## Achtung!

Es ist zu beachten, dass der Schutzleiter an die Klemme der mit gekennzeichneten Anschlussleiste angeschlossen werden muss. Die Elektroinstallation des Herdes sollte mit einem Notschalter ausgestattet sein, der im Notfall das ganze Gerät vom Netz abschaltet. Der Abstand zwischen den Arbeitskontakten des Notschalters muss mind. 3 mm betragen. Vor Anschluss des Herdes an das Stromnetz sind die Informationen auf Typenschild und Schaltplan durchzulesen.

## Anschluss-Schaltplan

Schema möglicher Anschlüsse Achtung! Spannung der Heizelemente 230V.				Empfohlene Art der Anschlussleitung
Achtung! Im Falle jedes der Anschlüsse ist der Schutzleiter vom Netz mit der Klemme $\oplus$ PE verbunden werden.				
1.	Bei 230V Netz Einphasenanschluss mit Betriebsnull. Brücken verbinden die Klemmen 1-2-3 sowie Klemmen 4-5 Schutzleiter auf $\oplus$	1/N~		H05VV-F3G4
2.	Bei 400/230 Netz Zweiphasenanschluss mit Betriebsnull. Brücken verbinden Klemmen 2-3 sowie 4-5. Schutzleiter auf $\oplus$	2/N~		H05VV-F4G2,5
3.	Bei 400/230V Netz Dreiphasenanschluss mit Betriebsnull. Brücken verbinden 4-5. Phasen reihenfolge nach 1-2-3. Null auf $\oplus$ Schutzleiter auf $\oplus$	3/N~		H05VV-F5G1,5
L1=R L2=S L3=T N=neutrale Leitung PE=Schutzleiter				

## Abstimmung des Herds auf eine andere Gassorte.

Dies darf nur von einem entsprechend qualifizierten und autorisierten Installateur vorgenommen werden.

Falls das Gas, mit dem der Herd gespeist werden soll, andere Parameter besitzt als das Gas, für welches der Herd nach seiner Bauart ausgelegt ist, d.h. G20 20 mbar, sind die Brennerdüsen auszutauschen und eine Flammenkalibrierung durchzuführen.

# INSTALLATION

Um den Herd auf die Verbrennung einer anderen Gassorte abzustimmen, ist wie folgt zu verfahren:

- Austausch der Düsen (siehe folgende Tabelle),
- Kalibrierung der „Spar“-Flamme.

## Achtung!

Die vom Hersteller gelieferten Gasherde sind mit Brennern ausgestattet, die werkseitig für die Verbrennung der auf dem Typenschild und auf der Garantiekarte angegebenen Gassorte ausgelegt sind.

**B.S.I.-Brenner** (gemäß Bezeichnung „“ auf den Brennerteilen)

Gassorte	Düse Durchmesser				
	Hilfsbrenner	mittlerer Brenner	großer Brenner	Backofen-Brenner	„a“
G20 / 18-20 mbar	0,75	1,09	1,24	1,30	3
G30 / 28-30 mbar	0,52	0,67	0,84	0,84(0,85)	10

## DEFENDI-Brenner

Gassorte	Düse Durchmesser				
	Hilfsbrenner	mittlerer Brenner	großer Brenner	Backofen-Brenner	„a“
G20 / 18-20 mbar	0,77	0,97	1,29	1,30	3
G30 / 28-30 mbar	0,50	0,65	0,87	0,84(0,85)	10

Brennerflamme	Umrüstung von Flüssiggas auf Erdgas	Umrüstung von Erdgas auf Flüssiggas
Vollflamme	1. Brennerdüse austauschen gegen eine neue entsprechend der Düsentabelle.	1. Brennerdüse austauschen gegen eine neue entsprechend der Düsentabelle.
Sparflamme	2. Regelschraube leicht aufdrehen und Flammenhöhe regulieren.	2. Regelschraube leicht bis zum Zudrehen und Flammenhöhe prüfen.

Für die Regulierarbeiten sind die Schalter der Hähne abzunehmen.

# INSTALLATION

Die verwendeten Oberflächenbrenner erfordern keine Regulierung der Zuluft. Das richtige Flammenbild besitzt deutliche Flammenkegel innerhalb der blau-grünen Bereiche. Eine kurze und zischende Flamme oder eine lange, gelbe und qualmende Flamme, ohne klar eingezeichnete Flammenkegel zeugen von schlechter Gasqualität in der Hausinstallation oder einer möglichen Beschädigung oder Verschmutzung des Brenners. Für die Flammenprüfung ist der Brenner ca. 10 Minuten lang auf voller Flamme zu heizen und danach der Drehregler auf Sparflamme zu stellen. Die Flamme sollte weder erlöschen noch auf die Düse springen.

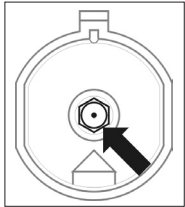

Austausch der Brennerdüse – Düse mit dem Sondersteckschlüssel SW7 herausdrehen und gegen eine für die neue Gassorte entsprechende Düse (siehe Tabelle) austauschen.

## Achtung!

Eine Umstellung des Geräts auf eine andere Gassorte als die, die in der Herstellerangabe auf dem Typenschild des Herdes vermerkt ist, oder der Kauf eines Herdes, der auf eine andere Gassorte abgestimmt ist, als die, die im Haushalt installiert ist, geschieht ausschließlich auf Verantwortung des Nutzers – Installateurs.

Die Gaszufuhr zu den Oberflächenbrennern wird über Standardhähne (Abb. A und C) geöffnet und geregelt. In Herden mit Gasaustrittsschutz wird ein entsprechender Spezialhahn verwendet (Abb. B und C). Die Kalibrierung der Hähne hat beim betriebenen Brenner in der Sparflammenstellung zu erfolgen, unter Zuhilfenahme eines Regelschraubendrehers der Größe 2,5 mm.



Abb. C  
BSI-Hahn

## Achtung!

Nach Beendigung der Regulierarbeiten ist ein Aufkleber mit der Bezeichnung der Gassorte, auf welche der Herd jetzt abgestimmt ist, anzubringen.

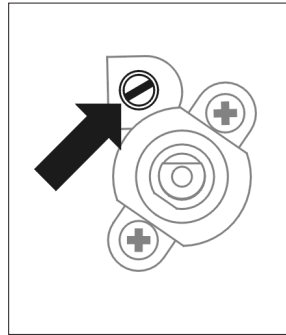
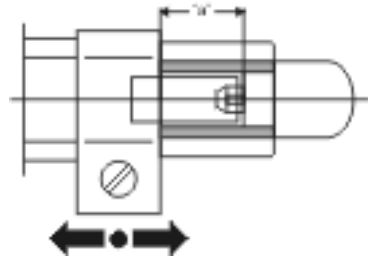

Backofenbrenner.

Blechblende entsprechend der Abmessung „a“ von der Tabelle von Düsen einstellen

# BEDIENUNG

## Vor der ersten Inbetriebnahme des Gerätes

- Verpackungsteile entfernen,
- Vorsichtig (langsam) die Etiketten von der Backofentür entfernen, dabei ist darauf zu achten, dass das Klebeband nicht reißt.
- Schublade leeren, Backofeninnenraum von werkseitigen Konservierungsstoffen reinigen,
- Ausstattungselemente des Backofens herausnehmen und mit warmem Wasser und etwas Spülmittel reinigen,
- Raumbelüftung einschalten oder Fenster öffnen,
- Backofen bei 250°C, etwa 30 min eingeschaltet lassen, Verschmutzungen entfernen und genau reinigen,
- Gerät unter Beachtung der Sicherheitshinweise bedienen.

**Den Backofen-Innenraum nur mit warmem Wasser und etwas Spülmittel reinigen.**

### Wichtig!

Bei Backöfen mit Zeitschaltuhr erscheint nach dem Netzanschluss in der Zeit-Anzeige die Uhrzeit „0.00“. **Aktuelle Uhrzeit auf der Zeitschaltuhr einstellen. Ohne die Einstellung der aktuellen Uhrzeit lässt sich der Backofen nicht betreiben.**

## MECHANISCHER STOPPER\*

Der Stopper dient zum Steuern der Arbeit des Backofens. Man kann ihn für den Bereich zwischen 0 und 120 Minuten einstellen. Nachdem die eingestellte Zeitspanne beendet ist, ertönt ein Signal und der Backofen schaltet sich automatisch aus.

Programmieren – den Drehknopf im Uhrzeigersinn drehen und die gewünschte Zeit einstellen.

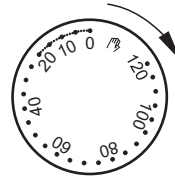

Steht der Drehknopf in Lage „0“, beginnt der Backofen nicht mit der Arbeit.

Wollen Sie auf die Funktion des Stoppers verzichten, drehen Sie den Drehknopf in die Lage .

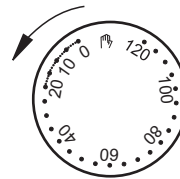

\*vorhanden nur bei einigen Modellen

# BEDIENUNG

## Bedienung der Oberflächenbrenner **Anzünden der Brenner ohne Zünder**

### Das richtige Koch- und Backgeschirr

Achten Sie darauf, dass der Durchmesser des Kochgeschirrbodens stets größer als der Flammenkranz ist, und dass das Kochgeschirr selbst abgedeckt ist. Empfehlenswert ist, dass der Durchmesser etwa 2,5 – 3 mal größer ist als der Brennerdurchmesser, d.h. für:

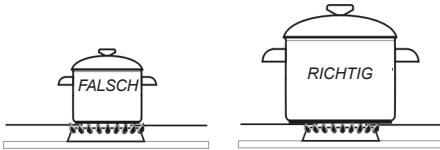

- den Hilfsbrenner – Kochgeschirrdurchmesser von 90 bis 150 mm,
- den mittleren Brenner – Kochgeschirrdurchmesser von 160 bis 220 mm,
- den großen Brenner – Kochgeschirrdurchmesser von 200 bis **240** mm; die Topfhöhe sollte dabei nicht größer sein als der Topfdurchmesser.



### Brenner-Schalter

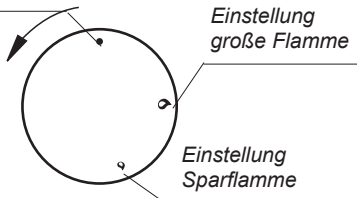

Ausschaltstellung



- ein Streichholz anzünden
- den Drehknopf bis zum Anschlag drücken und nach links drehen bis zur Stellung „große Flamme“ ,
- das Gas mit dem Streichholz anzünden
- die gewünschte Flamme einstellen (z.B. „Sparflamme“ ,
- nach Beendigung des Garvorgangs den Brenner ausschalten, indem Sie den Drehknopffregler nach rechts drehen (Ausschaltstellung ●).

### Anzünden der Brenner mit dem Zünder



- Druckschalter des Funkenzünders drücken ,
- den Drehknopf bis zum Anschlag drücken und nach links drehen bis zur Stellung „große Flamme“ ,
- solange festhalten bis sich das Gas entzündet,
- die gewünschte Flamme einstellen (z.B. „Sparflamme“ ,
- nach Beendigung des Garvorgangs den Brenner ausschalten, indem Sie den Drehknopffregler nach rechts drehen (Ausschaltstellung ●).

### Anzünden von Brennern mit gekoppeltem Zünder

- den Drehknopf des gewählten Hahns bis zum Anschlag drücken und nach links drehen bis zur Stellung „große Flamme“ ,
- solange festhalten bis sich das Gas entzündet,
- Nach Entzündung der Flamme den Druck auf den Drehknopf lösen und die gewünschte Flammenhöhe einstellen.

# BEDIENUNG

## Achtung!

In Herdmodellen mit Schutzvorrichtung gegen Gasaustritt an Oberflächenbrennern ist beim Zündungsvorgang der Drehknopf ca. 10 Sekunden lang bis zum Anschlag in der Stellung „große Flamme“ zu halten, damit die Schutzvorrichtung anspricht.

## Wahl der Brennerflamme

Richtig kalibrierte Brenner haben eine hellblaue Flamme mit klar eingezeichnetem Innenkegel. Die Wahl der Flammenhöhe hängt von der Stellung des Brennerdrehreglers ab:

- 🔥 große Flamme
- 🔥 kleine Flamme (oder auch: „Sparflamme“)
- Ausschaltstellung (geschlossene Gaszufuhr)

Je nach Bedürfnissen kann die Flammenhöhe stufenlos eingestellt werden.

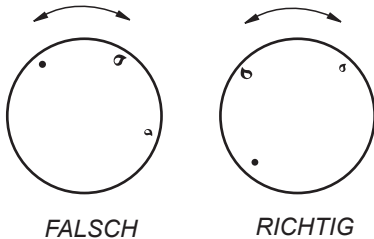

## Achtung!

Es ist verboten die Flamme in dem Bereich zwischen der Ausschaltstellung ● und der Stellung „große Flamme“ zu regulieren 🔥

## Funktionsweise der Schutzvorrichtung gegen Gasaustritt\*

Einige Modelle sind mit einem automatischen System ausgestattet, das die Gaszufuhr zum Brenner abschneidet, falls die Flamme verschwindet.

Das System sichert vor einem unkontrollierten Gasaustritt, wenn die Flamme am Brenner, z.B. in Folge eines Überlaufens auf den Brenner, erlischt.

Ein erneutes Anzünden des Brenners erfordert das Eingreifen des Nutzers.

\*vorhanden nur bei einigen Modellen

# BEDIENUNG

## Schalter für Kochplatten\*

Sobald eine Kochplatte oder auch der Backraum eingeschaltet wird, leuchtet die Betriebsanzeige auf.

Die Kochplatten werden mit dem zugehörigen 7-Takt-Schalter geregelt. Dieser bietet neben den Schaltstufen

**0 • 1 • 2 • 3**

noch jeweils eine Zwischenstufe, die mit einem kleinen Punkt gekennzeichnet ist.

Diese Zwischenstufen werden gewählt, wenn die Temperatur der nächstkleineren Stufe zu niedrig und die der nächstgrößeren Stufe zu hoch wäre.

Damit ist es möglich, die jeweilige Temperatur der Menge und der Art des Kochgutes feinstufig anzupassen.

Die mit einem roten Punkt gekennzeichneten Blitz-Kochplatten haben einen Überhitzungsschutz, damit die Platten bei Leerlauf oder Verwendung von falschem Geschirr vor zu hohen Temperaturen geschützt werden.

- 0 Aus
- MIN. Warmhalten
- 1 Dünsten von Gemüse, Schonendes Kochen
- Kochen von Suppen, mehreren Speisen
- 2 Schwaches Braten
- Anbraten von Fleisch, Fisch
- 3 MAX. Schnelles Erwärmen, Schnellkochen, Braten

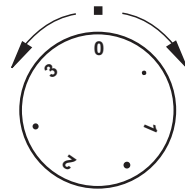

\*vorhanden nur bei einigen Modellen

# BEDIENUNG

## Backofen mit natürlicher Konvektion

Das Backen kann mit Oberhitze, Unterhitze und Grillhitze (sofern vorhanden) erfolgen. Die Betriebsteuerung dieses Backofens erfolgt über einen Drehschalter, der den mit dem Temperaturregler integrierten Betriebswahlschalter bedient.

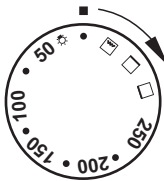

### Achtung!

In Herdmodellen ohne Grillhitze ist die Stellung  auf dem Drehschalter nicht vorhanden.

## Einstellungsmöglichkeiten des Drehschalters



### Unabhängige Backofen-Beleuchtung

Durch das Drehen des Schalters auf diese Position wird der Backofen-Innenraum beleuchtet. Verwenden Sie diese z.B. bei der Reinigung des Backofeninnerraums.

### 50-250 Unter- und Oberhitze

(°C)

Der Thermostat ermöglicht Temperatureinstellung im Bereich von 50°C bis 250°C. Zum Backen verwenden.



### Unterhitze

Ist der Schalter in diese Position gedreht, erfolgt das Vorheizen nur bei eingeschalteter Unterhitze. Anzuwenden z.B. beim Nachbacken von unten



### Oberhitze

Ist der Schalter in diese Position gedreht, erfolgt das Vorheizen nur bei eingeschalteter Oberhitze. Wenden Sie sie an z.B. beim Nachbacken von oben.



### Grill

Diese Drehschalterstellung ermöglicht das Grillen von Speisen auf dem Rost oder dem Drehspieß.

## Ein- und Ausschalten des Backofens

Zum Einschalten des Backofens ist folgendes zu tun:

- die erforderlichen Betriebsbedingungen des Backofens, Temperatur und Heizoption festlegen,
- den Drehschalter in die gewünschte Stellung bringen, indem Sie ihn „nach rechts“ drehen.

Das Einschalten des Backofens wird über zwei Kontrollleuchten signalisiert, gelb und rot. Die gelbe Kontrollleuchte signalisiert den Backofenbetrieb. Erlischt die rote Kontrollleuchte, so ist die eingestellte Backofentemperatur erreicht. Falls das Kochrezept empfiehlt, die Speise in den vorgewärmten Backofen zu stellen, sollte dies nicht vor dem ersten Erlöschen der roten Kontrollleuchte erfolgen. Während des Backens wird die rote Kontrollleuchte zeitweise sich ein- und ausschalten (Thermostاتفunktion des Backofens). Die gelbe Kontrollleuchte kann auch in der Drehschalterstellung „Backofenbeleuchtung“ leuchten.

Backofen ausschalten – um den Backofen auszuschalten, den Drehschalter in Position „0“ bringen, indem Sie den Drehschalter „nach links“ drehen. Die Kontrollleuchte sollte erlöschen.

# BEDIENUNG

## Backofen mit natürlicher Konvektion

Backen kann mit Oberhitze, Unterhitze und Grillhitze erfolgen. Die Steuerung erfolgt mit Hilfe des Backofen-Betriebswahlschalters – Die Wahl der gewünschten Funktion erfolgt durch Drehen des Drehschalters in die entsprechende Position.

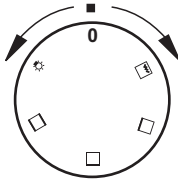

und des Temperaturreglers – die Wahl der gewünschten Backofentemperatur erfolgt durch Drehen auf den entsprechenden Temperaturwert.

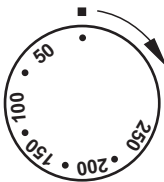

Beim Ausschalten des Geräts sind beide Schalter auf die „●/„0“-Position zu drehen.

### Achtung!

Unabhängig von der Wahl der Betriebsart schaltet sich die Vorheizfunktion (Ober-, Unter-, Grill- oder Umlufthitze) erst dann ein, wenn die Temperatur eingestellt wurde.

## Mögliche Stellungen des Backofen-Betriebswahlschalters



### Unabhängige Backofen-Beleuchtung

Durch das Drehen des Schalters auf diese Position wird der Backofen-Innenraum beleuchtet. Verwenden Sie diese z.B. bei der Reinigung des Backofeninnerums.



### Unter- und Oberhitze

Ist der Schalter in diese Position gedreht, erfolgt das Vorheizen auf herkömmliche Weise.



### Oberhitze

Ist der Schalter in diese Position gedreht, erfolgt das Vorheizen nur bei eingeschalteter Oberhitze. Anzuwenden z.B. beim Nachbacken von oben.



### Unterhitze

Ist der Schalter in diese Position gedreht, erfolgt das Vorheizen nur bei eingeschalteter Unterhitze. Anzuwenden z.B. beim Nachbacken von unten.



### Grillhitze

Diese Drehschalterstellung ermöglicht das Grillen von Speisen auf dem Rost.

# BEDIENUNG

## Backofen mit Umluft

Backen kann mit Oberhitze, Unterhitze und Grillhitze erfolgen. Die Steuerung erfolgt mit Hilfe des Backofen-Betriebswahlschalters – Die Wahl der gewünschten Funktion erfolgt durch Drehen des Drehschalters in die entsprechende Position.

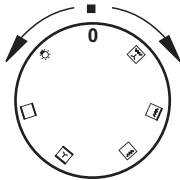

und des Temperaturreglers – die Wahl der gewünschten Backofentemperatur erfolgt durch Drehen auf den entsprechenden Temperaturwert.

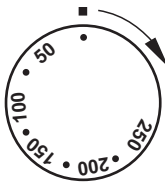

Beim Ausschalten des Geräts sind beide Schalter auf die „●/„0“-Position zu drehen.

### Achtung!

Unabhängig von der Wahl der Betriebsart schaltet sich die Vorheizfunktion (Ober-, Unter-, Grill- oder Umlufthitze) erst dann ein, wenn die Temperatur eingestellt wurde.

## Mögliche Stellungen des Backofen-Betriebswahlschalters



### Unabhängige Backofen-Beleuchtung

Durch das Drehen des Schalters auf diese Position wird der Backofen-Innenraum beleuchtet. Verwenden Sie diese z.B. bei der Reinigung des Backofeninnenraums.

### Achtung!

In dieser Schaltstellung des Betriebswahlschalters kann die rote Kontrollleuchte aufleuchten, falls der Temperaturregler in einer anderen Stellung als die Nullstellung steht, obwohl kein Heizen des Backofen erfolgt.



### Unter- und Oberhitze

Ist der Schalter in diese Position gedreht, erfolgt das Vorheizen auf herkömmliche Weise.



### Unter- und Oberhitze mit Gebläse

Das ist die Schaltstellung für die Kuchenbackfunktion. Herkömmlicher Backofen mit Gebläse.

### Achtung!

Bei Betriebsart  und dem Backofen-Temperaturregler in Null-Position ist nur das Gebläse in Betrieb. Bei dieser Position können Gerichte oder der Backofen-Innenraum abgekühlt werden.



### Grillhitze

Diese Drehschalterstellung ermöglicht das Grillen von Speisen auf dem Rost.

# BEDIENUNG



## Intensiv-Grillen (Flächen-Grill) (Grill- und Oberhitze)

Die „Intensiv-Grillen-Funktion“ erlaubt ein Anbraten bei zugleich eingeschalteter Oberhitze. Diese Betriebsart erlaubt eine höhere Temperatur im Oberteil des Backofens zu erlangen, das Grillgut wird stärker gebräunt; auch größere Portionen können so gegrillt werden.



## Umluft-Intensiv-Grillen (Rundum-Grill)

Durch Einstellen des Reglers in diese Position werden das Gebläse und die Grillhitze eingeschaltet. Dies erlaubt eine Beschleunigung des Grillprozesses und eine Verbesserung des Geschmacks der Speise. Der Grillprozess muss bei geschlossener Backofentür erfolgen.

## Backofen mit Heißluft (mit Gebläse und Heißluft)

Der Backofen kann mit Unterhitze und Oberhitze, Grillhitze und Heißluftheizung erwärmt werden. Die Steuerung erfolgt mit Hilfe des Backofen-Betriebswahlschalters – die Wahl der gewünschten Funktion erfolgt durchs Drehen des Drehschalters in die entsprechende Position.

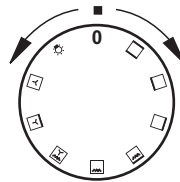

und des Temperaturreglers – die Wahl der gewünschten Backofentemperatur erfolgt durchs Drehen auf den entsprechenden Temperaturwert.

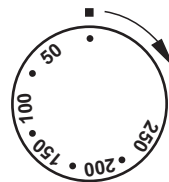

Beim Ausschalten des Geräts sind beide Schalter in die „●/„0“-Position zu drehen.

### **Achtung!**

Unabhängig von der Wahl der Betriebsart schaltet sich die Vorheizfunktion (Ober-, Unter-, Grill- oder Umlufthitze) erst dann ein, wenn die Temperatur eingestellt wurde.

# BEDIENUNG

## Mögliche Stellungen des Backofen-Betriebswahlschalters



### Unabhängige Backofen-Beleuchtung

Durch das Drehen des Schalters in diese Position wird der Backofen-Innenraum beleuchtet.



### Heißluft

Durch das Drehen des Betriebswahlschalters auf Heißluft wird der Backofen mit Hilfe eines an der Backofen-Rückwand zentral angebrachten Umluftgebläses beheizt.

Diese Beheizungsart ermöglicht eine gleichmäßige Wärmeverteilung um das sich im Backofen befindende Backgut herum.

Vorteile dieser Beheizungsart:

- vorheizen des Backofens wird verkürzt, zusätzliche Tätigkeiten sind überflüssig,
- es kann auf zwei Einschubhöhen zugleich gebacken werden,
- weniger Bratenfett und -saft treten aus, was den Geschmack der Speisen verbessert,
- geringerer Verschmutzungsgrad des Backofeninnenraums.



### Heißluft und Unterhitze



Durch Einstellen des Reglers auf diese Position werden Heißluft und Unterhitze eingeschaltet und die Temperatur im unteren Backofenbereich erhöht.



### Umluft-Grillen (Rundum-Grill)

Durch Einstellen des Reglers in dieser Position werden das Gebläse und die Grillhitze eingeschaltet. Dies erlaubt eine Beschleunigung des Grillprozesses und eine Verbesserung des Geschmacks der Speise. Der Grillprozess muss bei geschlossener Backofentür erfolgen.

## Achtung!

Bei Betriebsart   und dem Backofen-Temperaturregler in Null-Position ist nur das Gebläse tätig. Bei dieser Position können Gerichte oder der Backofen-Innenraum abgekühlt werden.



### Grillen (Kleiner Grill)

Ist der Regler in diese Position gedreht, können die Gerichte nur bei eingeschalteter Grillhitze angebraten werden.



### Intensiv-Grillen (Flächen-Grill)

(Grill- und Oberhitze)

Die „Intensiv-Grillen-Funktion“ erlaubt ein Anbraten bei zugleich eingeschalteter Oberhitze. Diese Betriebsart erlaubt eine höhere Temperatur im Oberteil des Backofens zu erlangen, das Grillgut wird stärker gebräunt; auch größere Portionen können so gegrillt werden.



### Oberhitze

Ist der Schalter in diese Position gedreht, erfolgt das Vorheizen nur bei eingeschalteter Oberhitze. Anzuwenden z.B. beim Nachbacken von oben.



### Unterhitze

Ist der Schalter in diese Position gedreht, erfolgt das Vorheizen nur bei eingeschalteter Unterhitze. Anzuwenden z.B. beim Nachbacken von unten.



### Unter- und Oberhitze

Ist der Schalter in diese Position gedreht, erfolgt das Vorheizen auf herkömmliche Weise.

# BEDIENUNG

---

## Schnelles Backofenvorwärmen

---

In Heißluft-Backöfen ist die Schnellvorwärmfunktion verfügbar – der Backofen erreicht innerhalb von etwa 4 min die Temperatur von 150°C

Vorgehensweise:

- Backofenbetriebswahlschalter in die Position Heißluft + Unterhitze stellen,
- Temperaturregler auf den Wert 150°C stellen,
- der Backofen heizt sich bis zur Temperatur von 150°C (oder niedriger, falls so eingestellt wurde) vor; die gewünschte Temperatur ist erreicht, wenn die rote Kontrollleuchte des Temperaturreglers erlischt,
- jetzt können Sie das Backblech mit dem Teig einschieben,
- stellen Sie den Backofen-Betriebswahlschalter auf den gewünschten Betriebsmodus, (siehe Abschnitt *Tabellen zum Backen und Braten – praktische Hinweise*).

### **Wichtig!**

Während des Schnellvorwärmvorgangs dürfen sich im Backofeninnenraum keine Ausstattungsteile des Backofens befinden, wie Bleche mit Teig u.a.

Es ist nicht empfehlenswert die Schnellvorwärmfunktion bei vorgeprogrammierter Zeitschaltuhr zu benutzen.

# BEDIENUNG

---

## Grillen

---

Beim Grillen wird das Gericht mittels der Infrarotstrahlen vom erhitzten Grillheizelement zubereitet.

### Um den Grill einzuschalten:

- Backofen-Schalter in die Position umdrehen, die mit Symbolen Grill, gekennzeichnet ist,
- Backofen während 5 Minuten (bei geschlossener Backofentür) durchwärmen,
- Backblech mit der zuzubereitenden Speise in richtiger Höhe im Backofen anordnen; beim Grillen am Rost ist ein leeres Backblech für das abtropfende Fett in direkt niedrigerer Höhe (unter dem Rost) anzuordnen,
- Gegrillt wird bei geschlossener Backofentür.

**Bei den Backofenfunktion Grillhitze und Intensiv-Grillen die Temperatur 250°C einstellen, und bei Backofenfunktion Umluft-Grillen höchstens 200°C einstellen.**



**Zugängliche Teile können bei Benutzung als Grillgerät heiß werden. Kinder fern halten!**

### Es wird empfohlen:

- die Dicke der zu grillenden Fleischportion von 2 - 3 cm nicht zu überschreiten,
- Fleisch- und Fischspeisen vor dem Grillen mit ein wenig Öl oder Fett einzureiben,
- größere Speiseportionen erst kurz vor dem Grillen, dagegen kleinere direkt danach salzen,
- die gegrillte Speiseportion nach Ablauf der halben Grillzeit auf die Rückseite umwenden.

# BEDIENUNG

## Drehspieß\*

Mit dem Drehspieß können Speisen im Backofen drehbar gegrillt werden. Er dient hauptsächlich zum Braten von Geflügel, Schaschlik, Bratwürsten u.ä. Grillgut. Das Ein- und Ausschalten des Drehspießantriebs erfolgt zugleich mit dem Ein- und Ausschalten der Betriebsmodi –  ,  , 

Bei diesen Betriebsmodi kann während des Grillens der Drehspießantrieb zeitweilig angehalten oder die Drehrichtung geändert werden. Dies hat keinen Einfluss auf Funktionsweise und Qualität des Grillprozesses.

Die Vorbereitung des Grillguts für den Drehspieß:

(siehe die nachfolgenden Skizzen)

- Grillgut aufspießen und mit den Fleischhaltern befestigen,
- Auflagerahmen in die 3. Einschubleiste von unten schieben,
- Endstück des Drehspießes in die Antriebskupplung einschieben, wobei die Nut im Metallteil des Drehspießgriffes auf den Auflagerahmen aufliegen muss.
- Griff herausdrehen
- Blech in die unterste Einschubleiste des Backofen-Innenraumes schieben und die Tür leicht schließen

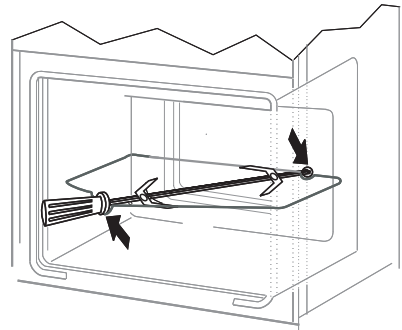

\*vorhanden nur bei einigen Modellen

# BEDIENUNG

## Funktion und Bedienung des Backofens

Der Backofen kann von einem Backofengasbrenner oder von einem elektrischen Grill\* beheizt werden. Die Backofenfunktion wird von einem Knebel gesteuert, der eine digitale Skala besitzt, die verschiedenen Thermoreglerinstellungen entspricht.

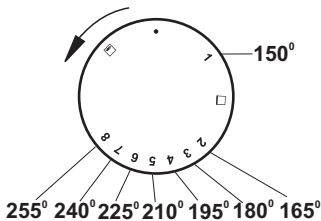

### Anmerkung!

All unsere Backöfen sind mit Gasähnen ausgerüstet, die mit Temperaturreglern und Antiausflussschutz ausgestattet sind.

Um den Backofen zu entzünden, wie in der Beschreibung unten, muss der Knebel etwa 3 Sekunden gedrückt gehalten werden. Dies ist die Zeit, die notwendig ist, um den Sensor aufzuwärmen und die Schutzfunktion anzusprechen zu lassen. Wenn die Flamme ausgeht, sind die Zündungstätigkeiten erst nach nach Ablauf von 3 Sekunden zu wiederholen. Wenn die Flamme nicht beginnt, innerhalb von 10 Sekunden zu brennen, sind die Zündungstätigkeiten erst nach Ablauf von etwa 1 Minute zu wiederholen, d.h. nach der Backofendurchlüftung.

Um den Backofen zu entzünden:

- ein Zündholz anzünden,
- Knebel bis zum Anschlag drücken und nach links in die Position drehen, die der gewählten Temperatur entspricht,
- Zündholz an die Zündöffnung anlegen (siehe Bild unten) und Knebel noch etwa 3 Sekunden nach dem Gasanzünden gedrückt halten. Wenn die Flamme ausgegangen ist, ist die Zündungstätigkeit erst nach 3 Sekunden zu wiederholen.
- Flamme beobachten (eine deutliche Flammenverringering bedeutet, dass die erforderliche Backofentemperatur erreicht worden ist).

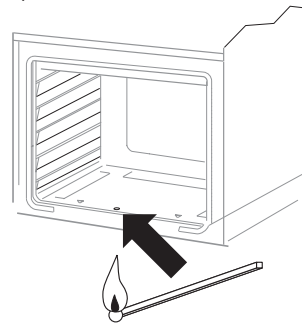

### Anmerkung!

Die Temperaturregelung ist nur bei geschlossener Backofentür möglich.

Um den Backofen abzustellen - Knebel nach rechts bis zum Anschlag verdrehen.

\*vorhanden nur bei einigen Modellen

# ALLGEMEINE PFLEGEHINWEISE

Die Pflege und ständige Reinhaltung des Herdes sowie dessen richtige Wartung haben einen wesentlichen Einfluss auf die Verlängerung der einwandfreien Funktionstüchtigkeit des Gerätes.

**Vor der Reinigung Herd ausschalten. Dabei nicht vergessen, sicherzustellen, dass sich alle Schalter in Position „●“, „0“ befinden. Lassen Sie den Herd vollständig auskühlen, bevor Sie mit der Reinigung beginnen.**

## ► Brenner, Rost des Herdoberblechs, Herdgehäuse

- Bei Verschmutzung von Rost und Brennern diese Ausstattungsteile vom Herd abnehmen und im warmen Wasser mit Zusatz von fett- und schmutzlöslichen Mitteln waschen. Danach trocken reiben. Ist der Rost abgenommen, so ist das Herdoberblech zu reinigen und mit einem trockenen und weichen Tuch abzuwischen. Besonders sauber zu halten sind die Flammenaustrittsöffnungen an den Brennerkappenringen und die Brennerdüsenaustritte – siehe Abbildung unten. Die Düsenaustritte sind mit einem dünnen Kupferdraht zu reinigen. Keinen Stahldraht benutzen! Düsenaustritte nicht anbohren!

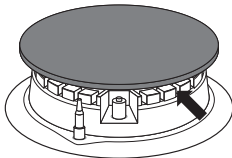

### Achtung!

Brennerteile müssen stets trocken sein. Wasserteilchen können den Gasaustritt hemmen und eine schlechte Verbrennung bewirken.

Stellen Sie sicher, dass alle Elemente des Brenners nach dem Reinigen richtig aufliegen.

**Den Brennerdeckel ggf. durch Drehen einrasten. Sonst kann der Brenner dauerhaft beschädigt werden.**

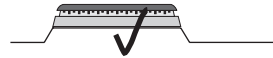

- Bei Emailleoberflächen schonende Reinigungsmittel verwenden. Keine aggressiven Scheuermittel, wie z.B. Scheuerpulver mit Schleifmitteln, Scheuerpasten, -steine, Bimssteine, Stahlwolle usw. verwenden.
- Bei Inox-Stahlherden ist die Arbeitsfläche vor Beginn der Nutzung sorgfältig zu reinigen. Besondere Vorsicht ist bei der Beseitigung von Kleberesten von Folien, die vom Herd während der Montage abgezogen werden, bzw. der Verpackungsklebebandstücke geboten. Die Arbeitsfläche regelmäßig nach jedem Gebrauch reinigen. Eine starke Verschmutzung der Arbeitsfläche, insbesondere das Einbrennen von übergelaufenem Kochgut vermeiden. Sowohl für die Erstreinigung wie auch für weitere Reinigungen empfehlen wir die Verwendung von Reinigungsmitteln vom Typ Stahl-Fix.

# ALLGEMEINE PFLEGEHINWEISE

## Backofen

- Den Backofen nach jedem Gebrauch reinigen. Bei der Reinigung die Backofen-Beleuchtung einschalten, um dadurch eine bessere Sicht im Arbeitsbereich zu bekommen.
- Den Backofen-Innenraum nur mit warmem Wasser und etwas Spülmittel reinigen.

### Achtung!

Für Reinigung und Wartung von Glasfronten keine Reinigungsmittel mit Schleifmitteln verwenden.

- **Steam Clean-Dampfreinigung:**
  - In eine in die erste Einschubleiste von unten gestellte Schüssel 0,25 l Wasser (1 Glas) gießen,
  - Backofentür schließen,
  - Backofen-Temperaturregler auf „50°C“ und Backofen-Multifunktionsregler auf „Unterhitze“ drehen,
  - Backofen-Innenraum ca. 30 Minuten vorheizen,
  - Backofentür öffnen, Innenraum mit Tuch oder Schwamm auswischen und dann mit warmem Wasser und Spülmittel reinigen.
- Nach der Reinigung Backofen-Innenraum trockenreiben.

## Auswechseln der Backofen-Beleuchtung

**Um Stromstöße zu vermeiden, vor dem Wechsel den Herd ausschalten.**

- Alle Drehschalter in der Schalterblende auf „●“ / „0“ drehen und die Stromzufuhr abschalten,
- Die Abdeckung herausdrehen und reinigen, dann genau trocken wischen.
- Die Glühlampe aus der Fassung drehen, gegebenenfalls durch eine neue ersetzen – Backofen-Glühlampe hitzefest (300°C) mit folgenden Parametern:
  - Spannung 230 V
  - Leistung 25 W
  - Fassung E14.

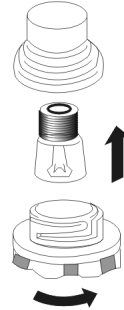

*Backofen-Glühlampe*

- Die Glühlampe genau in die Keramikfassung drehen.
- Abdeckung einschrauben.

# ALLGEMEINE PFLEGEHINWEISE

## Backofentür aushängen

Zum Reinigen und für einen besseren Zugang zum Backofen-Innenraum lässt sich die Backofentür aushängen. Backofentür öffnen, die Klappbügel an den Scharnieren an beiden Seiten nach oben drücken. Tür leicht zudrücken, anheben und nach vorne herausziehen. Das Einsetzen der Backofentür erfolgt in umgekehrter Reihenfolge. Beim Einsetzen sicherstellen, dass die Aussparung des Scharniers richtig zu dem Haken des Scharnierhalters passt. Danach sind die beiden Klappbügel unbedingt wieder nach unten zu legen. Ist das nicht der Fall, können Scharniere beim Schließen der Backofentür beschädigt werden.

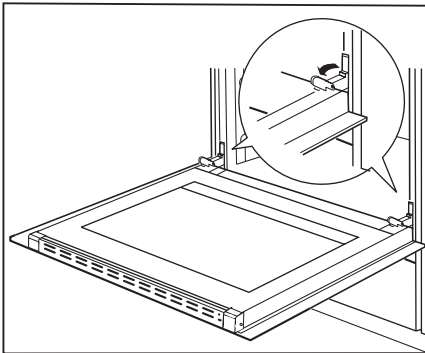

*Klappbügel nach oben drücken*

### Herausnahme der inneren Scheibe

1. Mit Hilfe eines Kreuzschraubendrehers sind die Schrauben an den seitlichen Schnappverschlüssen herauszudrehen (Zeichnung A).
2. Schnappverschlüsse mit Hilfe eines flachen Schraubenziehers herausdrücken und die obere Leiste der Tür herausziehen. (Zeichnung A, B).
3. Innere Scheibe aus den Befestigungen (im unteren Bereich der Tür) nehmen. (Zeichnung C).

4. Die Scheibe mit warmem Wasser und einer kleinen Menge Reinigungsmittel abwaschen.

Zwecks erneuter Montage der Scheibe sind oben genannte Handlungen in umgekehrter Reihenfolge auszuführen. Der glatte Teil der Scheibe muss sich im oberen Teil befinden.

A

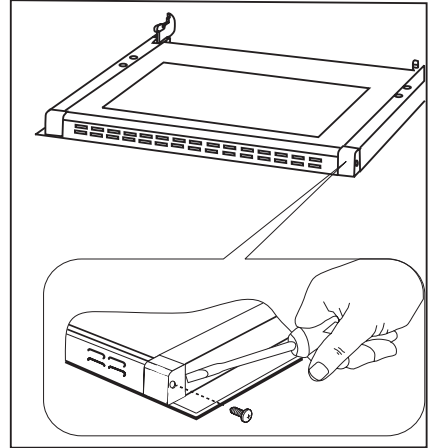

B

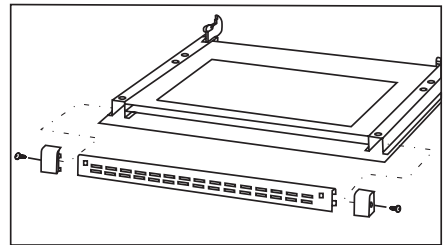

C

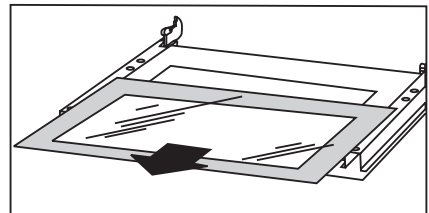

*Herausnahme der inneren Scheibe*

## WENN´S MAL EIN PROBLEM GIBT

In jedem Notfall:

- Baugruppen des Gerätes ausschalten
- Stromzufuhr des Geräts abschalten
- Reparatur anmelden
- Manche kleineren Störungen können vom Benutzer gemäß den in der nachfolgenden Tabelle angegebenen Anweisungen selbst behoben werden: Bevor Sie sich an den Kundendienst oder an die Kundendienst-Servicewerkstatt wenden, lesen Sie bitte die in der Tabelle dargestellten Probleme durch.

PROBLEM	URSACHE	MASSNAHMEN
1. Brenner zündet nicht	Verschmutzte Flammenaustritte	Gassperrventil zudrehen, Brennerhähne schließen, Raum lüften, Brenner herausnehmen, Flammenaustritte reinigen und durchblasen
2. Gaszünder zündet nicht	Stromausfall	Sicherungen im Haus prüfen, durchgebrannte Sicherungen ersetzen
	Gasausfall	Gassperrventil aufdrehen
	Verschmutzter (verölt) Gasanzünder	Gaszünder reinigen
	Hahndrehknopf nicht ausreichend lange gedrückt	Drehknopf gedrückt halten bis zur vollen Flamme um den Brennerkranz herum
3. Flamme am Brenner erlischt	Hahndrehknopf zu schnell losgelassen	Drehknopf länger in der Position „große Flamme“ gedrückt halten
4. Elektroteile funktionieren nicht	Stromausfall	Sicherungen im Haus prüfen, durchgebrannte Sicherungen ersetzen
5. Backofen-Beleuchtung ist ausgefallen	Glühlampe gelockert oder beschädigt	Defekte Backofen-Beleuchtung auswechseln (siehe Abschnitt <i>Reinigung und Wartung</i> ).

## Gebäck

- Zum Backen verwenden Sie am besten die mitgelieferten Bleche.
- Es können auch handelsübliche Formen und Bleche verwendet werden, die im Backofen auf den Gitterrost zu stellen sind. Zum Backen eignen sich am besten schwarz lackierte Bleche, die sich durch gute Wärmeübertragung auszeichnen und die Backzeit verkürzen.
- Bei herkömmlicher Erhitzung (Ober- und Unterhitze) sollten keine hellen und blanken Backformen verwendet werden, da ansonsten der Teig möglicherweise von unten nicht ausreichend gar wird.
- Beim Backen mit Umluft braucht der Backofen nicht vorgeheizt zu werden, bei den anderen Erhitzungsarten ist ein Vorheizen nötig, bevor das Gebäck in den Backofen geschoben werden kann.
- Vor Entnahme des Gebäcks aus dem Backofen sollte mit einem Holzstäbchen überprüft werden, ob der Teig richtig durchbacken ist (ist das Holzstäbchen frei von Teigspuren, so ist das Gebäck gar).
- Es empfiehlt sich, den Ofen auszustellen und das Gebäck noch ca. 5 min im Ofen durchgaren zu lassen.
- Beim Backen mit Umluft sind die Backofentemperaturen grundsätzlich ca. 20-30 Grad niedriger als bei reiner Ober-/Unterhitze.
- Nähere Backhinweise finden Sie in der Tabelle 1 und 1A, diese können jedoch abhängig von eigenen Erfahrungen und Gewohnheiten geändert werden.
- Falls die Angaben aus den Kochbüchern stark von den in dieser Bedienungsanleitung enthaltenen Werten abweichen, berücksichtigen Sie bitte die Bedienungsanleitung.

# BACKEN UND BRATEN - PRAKTISCHE HINWEISE

TABELLE 1: Gebäck

Backofenfunktionen:

Ober- und Unterhitze 

Heißluft 

GEBÄCKART	OBER-/UNTERHITZE		HEISSLUFT		BACKZEIT [min]
	EIN- SCHUB- HÖHE	TEMPE- RATUR [°C]	EIN- SCHUB- HÖHE	TEMPE- RATUR [°C]	
<b>Gebäck in Backformen</b>					
Napfkuchen/Marmorkuchen	2	170-180	2	150-170	60-80
Sandkuchen	2	160-180	2	150-170	65-80
Tortenboden	2-3	170-180	2-3	160-170	20-30
Biskuittorte	2	170-180			30-40
Obstkuchen (Mürbeteig)			2-3	160-180	60-70
Quarkkuchen(Mürbeteig)			2	140-150	60-90
Gugelhupf (Hefeteig)	2	160-180	2	150-170	40-60
Brot (z.B. Mehrkornbrot)	2	210-220	2	180-200	50-60
<b>Gebäck auf mitgelieferten Backblechen</b>					
Obstkuchen (Mürbeteig)	3	170-180	2	160-170	35-60
Obstkuchen (Hefeteig)			2	160-170	30-50
Streuselkuchen	3	160-170	2	150-170	30-40
Biskuitrolle	2	180-200			10-15
Pizza (auf dünnem Teig)	3	220-240			10-15
Pizza (auf dickem Teig)	2	190-210			30-50
<b>Kleingebäck</b>					
Plätzchen	3	160-170	2	150-160	10-30
Blätterteig	3	180-190	2	170-190	18-25
Baiser	3	90-110			80-90
Windbeutel			2	170-190	35-45

# BACKEN UND BRATEN - PRAKTISCHE HINWEISE

TABELLE 1A: Gebäck

Backofenfunktionen:

Kuchen (Unter- und Oberhitze + Umluft)



GEBÄCKART	TEMPERATUR [°C]	BACKZEIT [min]
<b>Gebäck in Backformen</b>		
Baiser	80	60-70
Sandkuchen	150	65-70
Gugelhupf (Hefeteig)	150	60-70
Torte	150	25-35
<b>Gebäck auf mitgelieferten Backblechen</b>		
Hefeteig	150	40-45
Streuselkuchen	150	30-45
Obstkuchen	150	40-55
Biskuit	150	30-40

## Braten von Fleisch

- Im Backofen sollte nur Fleisch mit einem Gewicht von über 1 kg zubereitet werden, kleinere Portionen empfiehlt es sich auf den Gasherdbrunnern zu garen.
- Zum Braten empfiehlt sich die Verwendung von feuerfestem Geschirr, das auch hitzebeständige Griffe haben sollte.
- Beim Braten auf dem Gitter- oder Grillrost empfiehlt es sich ein Blech mit etwas Wasser in die untere Einschubleiste einzuschieben.
- Mindestens einmal, nach der Hälfte der Garzeit, sollte der Braten gewendet werden; den Braten während der Garzeit ab und zu mit der entstehenden Soße oder mit heißem, gesalzenem Wasser begießen, dabei kein kaltes Wasser verwenden.

# BACKEN UND BRATEN - PRAKTISCHE HINWEISE

TABELLE 2: Braten von Fleisch

Backofenfunktionen:

Ober- und Unterhitze 

Heißluft 

FLEISCHART	EINSCHUBHÖHE VON UNTEN		TEMPERATUR [°C]		GARZEIT* IN MIN.
	HEISSLUFT	OBER-/ UNTERHITZE	HEISSLUFT	OBER-/ UNTERHITZE	
<b>RINDFLEISCH</b> Roastbeef oder Filet innen blutig („englisch“) vorheizen halb durchbraten („medium“) vorheizen durchbraten („well done“) vorheizen Braten		3 3 3 2		250 250 210-230 200-220	pro 1 cm 12-15 15-25 25-30 120-140
<b>SCHWEINFLEISCH</b>  Braten  Schinken  Schweinefilet	2  2	2  2 3	160-180  160-180	200-210  200-210 210-230	90-140  60-90 25-30
<b>KALBFLEISCH</b>	2	2	160-170	200-210	90-120
<b>LAMMFLEISCH</b>	2	2	160-180	200-220	100-120
<b>WILD</b>	2	2	175-180	200-220	100-120
<b>GEFLÜGEL</b> Hähnchen Gans (ca.2kg)	2 2	2 2	170-180 160-180	220-250 190-200	50-80 150-180
<b>FISCH</b>	2	2	175-180	210-220	40-55

\* die Angaben in der Tabelle beziehen sich immer auf 1 kg. Für jedes weitere kg ist mit etwa 30-40 min mehr zu rechnen.

## Achtung!

Nach der Hälfte der Garzeit sollte das Fleisch gewendet werden.  
Zum Garen von Fleisch eignen sich besonders hitzebeständige Töpfe.

# BACKEN UND BRATEN - PRAKTISCHE HINWEISE

**TABELLE 3: Grillhitze mit Drehspieß**

**Backofenfunktionen:** Grill- und Oberhitze   
(Intensiv -Grillen)

FLEISCHART	TEMPERATUR [°C]	GRILLDAUER
Hähnchen (ca. 1,5 kg)	250	90-100
Hähnchen (ca. 2,0 kg)	250	110-130
Schaschlik (ca. 1,0 kg)	250	60-70

**TABELLE 4: Grillen**

**Backofenfunktionen:** Grillhitze 

SPEISEART	EINSCHUB- HÖHE VON UNTEN	TEMPERATUR [°C]	GRILLZEIT [MIN]	
			SEITE 1	SEITE 2
Schweinekotelett	4	250	8-10	6-8
Schweineschnitzel	3	250	10-12	6-8
Schaschlik	4	250	7-8	6-7
Bratwürste	4	250	8-10	8-10
Roastbeef, (Steak ca.1kg)	3	250	12-15	10-12
Kalbsschnitzel	4	250	8-10	6-8
Kalbssteak	4	250	6-8	5-6
Hammekotelett	4	250	8-10	6-8
Lammkotelett	4	250	10-12	8-10
Hähnchen, halbiert (je 500 g)	3	250	25-30	20-25
Fischfilet	4	250	6-7	5-6
Forelle (je ca. 200 – 250 g)	3	250	5-8	5-7
Brot (Toastscheiben)	4	250	2-3	2-3

# BACKEN UND BRATEN - PRAKTISCHE HINWEISE

TABELLE 5: Grill mit Umluft

Backofenfunktionen:

Intensiv-Grillen mit Umluft 

Grillen mit Umluft 

FLEISCHART	GEWICHT [kg]	EINSCHUBHÖHE VON UNTEN	TEMPERATUR [°C]	GARZEIT [MIN]
Schweinebraten	1,0	2	170-190	80-100
	1,5	2	170-190	100-120
	2,0	2	170-190	120-140
Lammkeule	2,0	2	170-190	90-110
Roastbeef	1,0	2	180-200	30-40
Hähnchen	1,0	2	180-200	50-60
Ente	2,0	1-2	170-190	85-90
Gans	3,0	2	140-160	110-130
Pute	2,0	2	180-200	110-130
	3,0	1-2	160-180	150-180

Beim Braten sollte das Bratgut ab und zu mit der entstehenden Soße oder mit heißem, gesalzenem Wasser begossen werden.

## Achtung!

Die Angaben in den Tabellen sollten nur als Anhaltspunkte verstanden werden, die je nach eigenen Erfahrungen und Gewohnheiten geändert werden können.

# BACKEN UND BRATEN - PRAKTISCHE HINWEISE

## Gebäck

- Zum Backen verwenden Sie am besten die mitgelieferten Bleche.
- Es können auch handelsübliche Formen und Bleche verwendet werden, die im Backofen auf den Gitterrost zu stellen sind.

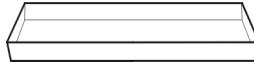

- Vor Entnahme des Gebäcks aus dem Backofen sollte mit einem Holzstäbchen überprüft werden, ob der Teig richtig durchbacken ist (ist das Holzstäbchen frei von Teigspuren, so ist das Gebäck gar).
- Es empfiehlt sich, den Ofen auszustellen und das Gebäck noch ca. 5 min im Ofen durchgaren zu lassen.
- Nähere Backhinweise finden Sie in der Tabellen, diese können jedoch abhängig von eigenen Erfahrungen und Gewohnheiten geändert werden.
- Falls die Angaben aus den Kochbüchern stark von den in dieser Bedienungsanleitung enthaltenen Werten abweichen, berücksichtigen Sie bitte die Bedienungsanleitung.

GEBÄCKART	TEMPERATUR vorheizen [°C]	TEMPERATUR [°C]	BACKZEIT [min]	EIN- SCHUB- HÖHE
Obstkuchen	170	160	60-70	2
Sandkuchen	170	150-160	20-40	2-3
Biskuitorte	170	150-160	20-30	2-3
Plätzchen	180	170	30-50	3
Obstkuchen (Hefeteig)	180	180	40-50	3
Streuselkuchen	200	180	40-60	3
Obstkuchen (Mürbeteig)	220	200	25-40	3
Blätterteig	230-250	200-220	15-20	3

# BACKEN UND BRATEN - PRAKTISCHE HINWEISE

## Braten von Fleisch

- Im Backofen sollte nur Fleisch mit einem Gewicht von über 1 kg zubereitet werden, kleinere Portionen empfiehlt es sich auf den Gasherdbrännern zu garen.
- Zum Braten empfiehlt sich die Verwendung von feuerfestem Geschirr, das auch hitzebeständige Griffe haben sollte.
- Beim Braten auf dem Gitter- oder Grillrost empfiehlt es sich ein Blech mit etwas Wasser in die untere Einschubleiste einzuschieben.
- Mindestens einmal, nach der Hälfte der Garzeit, sollte der Braten gewendet werden; den Braten während der Garzeit ab und zu mit der entstehenden Soße oder mit heißem, gesalzenem Wasser begießen, dabei kein kaltes Wasser verwenden.

FLEISCHART	EINSCHUBHÖHE VON UNTEN	TEMPERATUR [°C]	GARZEIT IN MIN.
<b>RINDFLEISCH</b>			
Roastbeef oder Filet innen blutig („englisch“)	3	250	12-15 na 1 cm
vorheizen			
halb durchbraten („medium“)	3	250	15-25 na 1 cm
vorheizen			
durchbraten („well done“)	3	210-230	25-30 na 1 cm
vorheizen			
Braten	2	200-220	120-140
<b>SCHWEINEFLEISCH</b>			
Braten	2	200-210	90-140
Schinken	2	200-210	60-90
Schweinefilet	3	210-230	25-30
<b>KALBFLEISCH</b>	2	200-210	90-120
<b>LAMMFLEISCH</b>	2	200-220	100-120
<b>WILD</b>	2	200-220	100-120
<b>GEFLÜGEL</b>			
Hähnchen	2	220-250	50-80
Gans (ca.2kg)	2	190-200	150-180
<b>FISCH</b>	2	210-220	40-55

## TECHNISCHE DATEN

---

Ausmaße des Geräts (HxBxT)	60 / 60 /85 cm
Nettovolumen des Backofens*	56-64 Liter
Energieeffizienzklasse	auf dem Energieetikett
Gewicht	ca. 45 kg

Das Gerät entspricht den EU-Bestimmungen EU-Norm EN 60335-1, EN 60335-2-6

\* nach EN 50304

Nettovolumen je nach Ausstattung des Backofens – siehe Energieetikett.

Modell	Nennleistung ( kW )	Nennwärmebelastung ( kW )	Nennspannung
FCMW61001010	2,2	7,4	230V
FCMW67002010	3,3	7,4	230V
FCMW68032010	-	10,2	230V
FCGW64001010	2,0	10,2	230V
FCGW66002010	2,0	10,2	230V
FCGW67022010	2,0	10,2	230V
FCGW67222010	2,0	10,2	230V
FCGI67153010	2,0	10,2	230V
FCMW64036010	4,1	5,6	230V/400V
FCMW63008010	3,4	5,6	230V



**Амика Вронки С.А  
Ул. Мицкевича, 52  
64-510 Вронки, Польша  
тел. + 48 67 25 46 100  
факс + 48 67 25 40 320**

---