

РУКОВОДСТВО ПО ЭКСПЛУАТАЦИИ

ВСТРАИВАЕМЫЙ ДУХОВОЙ ШКАФ

GE-6070M8



GENERAL ELECTRONICS

Спасибо, за выбор General Electronics! Перед использованием нового продукта, пожалуйста, внимательно прочитайте это руководство, чтобы убедиться, что вы знаете, как правильно его использовать

Соблюдайте правила техники безопасности при работе с устройством! Конструкция и технические характеристики могут быть изменены без предварительного уведомления в целях улучшения продукта.

Изображения приведены только для справки, пожалуйста, ориентируйтесь на фактический внешний вид изделия.

СОДЕРЖАНИЕ

ВАЖНЫЕ ИНСТРУКЦИИ ПО БЕЗОПАСНОСТИ	03
РЕКОМЕНДАЦИИ ПО ИСПОЛЬЗОВАНИЮ	06
ОСНОВНЫЕ ФУНКЦИИ	06
АКСЕССУАРЫ	08
Предупреждение о размещении на полках	09
Замена лампочки	09
УСТАНОВКА И ПОДКЛЮЧЕНИЕ	10
СНЯТИЕ ДВЕРЦЫ	12
ОЧИСТКА И ТЕХОБСЛУЖИВАНИЕ	14
ХАРАКТЕРИСТИКИ	15
УТИЛИЗАЦИЯ	15
ИНФОРМАЦИЯ ОБ ИЗГОТОВИТЕЛЕ	16

ВАЖНЫЕ ИНСТРУКЦИИ ПО БЕЗОПАСНОСТИ

- При первом включении духовки может появиться неприятный запах. Это связано с клеящим веществом, используемым для изоляционных панелей внутри духовки. Пожалуйста, запустите новую пустую духовку в обычном режиме приготовления при температуре 250 °C в течение 90 минут, чтобы очистить внутреннюю камеру от масляных загрязнений.
- При первом использовании появление небольшого дыма и запаха совершенно нормально. Если это произойдет, просто подождите, пока запах исчезнет, прежде чем помещать продукты в духовку.
- Пожалуйста, используйте изделие на открытом воздухе.
- Прибор и его доступные части сильно нагреваются во время работы. Следует избегать прикосновения к нагревательным элементам. Дети младше 8 лет должны находиться вдали от духовки без постоянного присмотра.
- Если поверхность треснула, выключите прибор, чтобы избежать поражения электрическим током.
- Данное устройство может использоваться детьми в возрасте от 8 лет и старше, а также лицами с ограниченными физическими, сенсорными или умственными способностями, или лицами, не имеющими опыта и знаний, при условии, что они находятся под присмотром или получили инструкции по безопасному использованию устройства и понимают связанные с этим опасности. Дети не должны играть с устройством. Чистка и техническое обслуживание устройства не должны производиться детьми без присмотра.
- Во время работы прибор сильно нагревается. Будьте осторожны, избегайте прикосновения к нагревательным элементам внутри духовки.
- Не позволяйте детям приближаться к работающей духовке, особенно когда включен гриль.
- Перед установкой лампы на духовку убедитесь, что прибор выключен, чтобы избежать поражения электрическим током.
- Средства отключения должны быть предусмотрены в проводке в соответствии со спецификацией электропроводки.

- За детьми следует присматривать, чтобы они не играли с прибором.
- Этот прибор не предназначен для использования лицами (включая детей) с ограниченными физическими, сенсорными или умственными способностями, а также лицами, не имеющими опыта и знаний, если только они не находятся под присмотром или не получили инструкции по использованию прибора от лица, ответственного за их безопасность.
- Доступные части могут нагреваться во время работы. Маленьких детей следует держать подальше.
- Устройство отключения по всем полюсам должно быть встроено в стационарную проводку в соответствии с правилами электромонтажа.
- Если шнур питания поврежден, его замена должна быть произведена производителем, его сервисным агентом или лицами, обладающими аналогичной квалификацией, во избежание опасности.
- Не используйте абразивные чистящие средства или острые металлические скребки для очистки стекла дверцы духовки, так как они могут поцарапать поверхность, что может привести к разрушению стекла.
- Используйте только температурный датчик, рекомендованный для данной духовки.
- Не используйте пароочиститель.
- Приборы не предназначены для работы с помощью внешнего таймера или отдельной системы дистанционного управления.
- Инструкции для духовок с полками должны содержать подробную информацию о правильной установке полок.

СОВЕТЫ ПО БЕЗОПАСНОСТИ

- Не прикасайтесь к духовке мокрыми или влажными руками или ногами.
- Что касается духовки: дверцу духовки не следует часто открывать во время приготовления пищи.
- Установка и ввод в эксплуатацию прибора должны производиться авторизованным специалистом. Производитель не несет ответственности за любой ущерб, который может быть причинен неправильной установкой или монтажом неуполномоченным персоналом.
- Когда дверца или ящик духовки открыты, не оставляйте на них ничего, иначе это может привести к потере равновесия прибора или поломке дверцы.
- Некоторые части прибора могут долго сохранять тепло; необходимо дождаться их остывания, прежде чем прикасаться к точкам, непосредственно подверженным воздействию тепла.
- Если вы не планируете использовать прибор в течение длительного времени, рекомендуется выключить его из сети.

ВАЖНО

Для правильной работы духовки необходимо, чтобы кухонный корпус был подходящим. Панели кухонного блока, прилегающие к духовке, должны быть изготовлены из термостойкого материала. Убедитесь, что клеи в блоках из шпонированной древесины выдерживают температуру не менее 120 °С. Пластик или клеи, не выдерживающие таких температур, расплавят и деформируют блок. После установки духовки внутрь блока электрические части должны быть полностью изолированы. Это требование безопасности, установленное законодательством. Все защитные кожухи должны быть надежно закреплены, чтобы их нельзя было снять без специальных инструментов. Снимите заднюю стенку кухонного блока, чтобы обеспечить достаточную циркуляцию воздуха вокруг духовки. Зазор между варочной панелью и корпусом должен составлять не менее 45 мм.

ДЕКЛАРАЦИЯ О СООТВЕТСТВИИ

После распаковки духовки убедитесь, что она не повреждена. Если у вас возникнут какие-либо сомнения, не используйте её: обратитесь к квалифицированному специалисту. Храните упаковочные материалы, такие как полиэтиленовые пакеты, пенополистирол или гвозди, в недоступном для детей месте, так как они опасны для детей.



РЕКОМЕНДАЦИИ ПО ИСПОЛЬЗОВАНИЮ

- Если время приготовления не нужно устанавливать, поверните ручку таймера против часовой стрелки до положения «⏴», таймер не вернется к «0» автоматически, и духовка останется включенной.
 - Если время приготовления необходимо установить, поверните ручку таймера по часовой стрелке до нужного значения.
 - По истечении установленного времени таймер автоматически вернется к «0» со звуковым сигналом и духовка выключится.
 - Для установки функций поверните ручку функций до нужного уровня. Для установки температуры поверните ручку температуры.
- Духовка автоматически начнет приготовление после установки функции, времени и температуры.
- Если духовка не используется, всегда устанавливайте все ручки в положение «0».

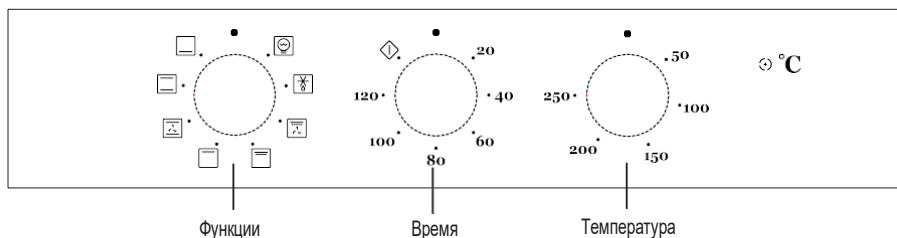
ОПИСАНИЕ ПРОДУКТА



Символ	Описание функции
	Лампа подсветки духовки: позволяет пользователю наблюдать за процессом приготовления, не открывая дверцу. Лампа подсветки духовки загорается при включении всех функций приготовления.
	Размораживание: Циркуляция воздуха при комнатной температуре позволяет быстрее размораживать замороженные продукты (без использования нагрева). Это щадящий, но быстрый способ ускорить размораживание готовых блюд, продуктов с кремовой начинкой и т.д..
	Нижний нагреватель: Нагрев осуществляется только с нижней стороны духовки. Используйте этот режим для подрумянивания нижней стороны продуктов. Эта функция подходит для медленного приготовления или для разогрева блюд.
	Традиционный способ приготовления: нагревательные элементы с верхней и нижней стороны равномерно нагревают открытые продукты. Запекание и жарка возможны только на одном уровне.
	Приготовление пищи с вентилятором: Верхний и нижний нагревательные элементы работают с вентилятором. Благодаря этому процесс приготовления происходит равномерно и быстро по всей поверхности.
	Приготовление на небольшом гриле: Этот способ приготовления представляет собой обычное приготовление на гриле с использованием только внутренней части верхнего нагревательного элемента, которая направляет тепло вниз на продукты.

	Двойной гриль: работают внутренний нагревательный элемент и внешний нагревательный элемент в верхней части духовки. Подходит для приготовления больших порций.
	Двойной гриль с вентилятором (на задней панели): внутренний нагревательный элемент и внешний нагревательный элемент в верхней части духовки работают с вентилятором. Подходит для приготовления большого количества мяса на гриле.

АКСЕССУАРЫ

Решетка: для гриля, посуды, формы для выпечки с продуктами для запекания и жарки.

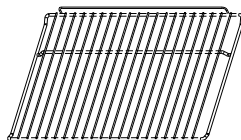

Направляющие для полок: Для приготовления блюд больших размеров эти направляющие для полок с правой и левой стороны духовки можно снять, блюда и противни можно размещать на дне духовки, используя такие функции, как гриль, двойной гриль, двойной гриль с вентилятором.

ПРИМЕЧАНИЕ: При размещении блюд на дне духовки, пожалуйста, НЕ используйте функции с нижним нагревателем, чтобы предотвратить накопление тепла внизу.

(только для отдельных моделей)

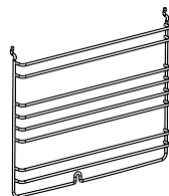

Универсальный противень: для приготовления больших объемов пищи, таких как влажные торты, пирожные, замороженные продукты и т. д., а также для сбора жира/пролитой жидкости и мясных соков.

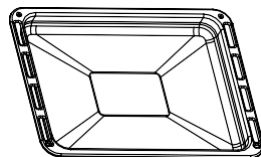

Телескопические направляющие: Некоторые модели могут быть оснащены телескопическими направляющими для удобства использования духовки. Эти телескопические направляющие и кронштейны можно разобрать, открутив винты, которыми они крепятся. После разборки блюда и противни можно разместить на дне духовки, используя такие функции, как лучистый гриль, двойной гриль, двойной гриль с вентилятором.

Примечание: При размещении блюд на дне духовки, пожалуйста,

НЕ используйте функции нижнего нагрева, чтобы предотвратить накопление тепла внизу..

(только для отдельных моделей)

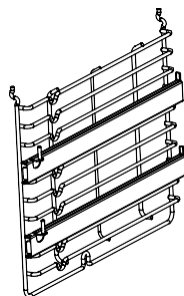

ПРЕДУПРЕЖДЕНИЕ О РАЗМЕЩЕНИИ НА ПОЛКАХ:

Для обеспечения безопасной работы полок в духовке крайне важно правильно расположить их между боковыми направляющими. Между первым и пятым ярусами можно использовать только полки и противень.

Полки следует использовать в правильном направлении, это обеспечит надежное крепление горячих продуктов при их аккуратном извлечении.

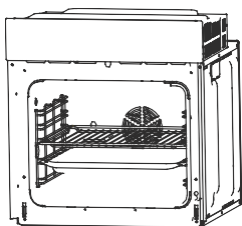

ИЛИ

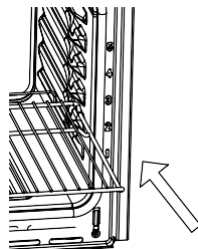
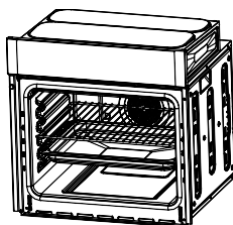

ЗАМЕНА ЛАМПОЧКИ

Для замены выполните следующие действия:

- 1> Отключите питание от сети или выключите автоматический выключатель в розетке устройства.
- 2> Открутите стеклянный колпак лампы, повернув его против часовой стрелки (обратите внимание, он может заедать), и замените лампочку на новую того же типа.
- 3> Прикрутите стеклянный колпак лампы обратно на место.

ПРИМЕЧАНИЕ: Используйте только галогенные лампы мощностью 25-40 Вт/220-240 В, Т300°С.

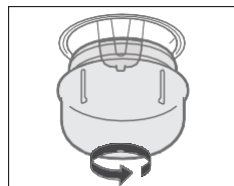

УСТАНОВКА ДУХОВКИ В КУХОННЫЙ ШКАФ

Установите духовой шкаф в отведенное для этого место; его можно установить под столешницу или в вертикальный шкаф. Закрепите духовой шкаф, прикрутив его винтами, используя два крепежных отверстия в раме. Чтобы найти крепежные отверстия, откройте дверцу духового шкафа и загляните внутрь. Для обеспечения надлежащей вентиляции соблюдайте указанные размеры и расстояния при установке духового шкафа.

КРЕПЛЕНИЕ ДУХОВКИ К ШКАФУ

1. Установите духовку в нишу шкафа.
2. Откройте дверцу духовки и определите расположение отверстий для крепежных винтов.
3. Прикрепите духовку к шкафу двумя винтами.

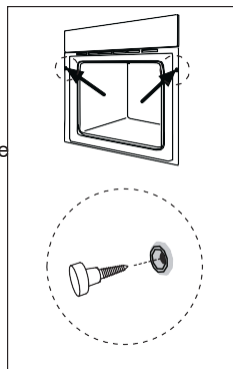

ВЕНТИЛЯЦИОННЫЕ ОТВЕРСТИЯ

После завершения приготовления пищи, если температура вентиляционных отверстий превысит 70 градусов, вентилятор охлаждения продолжит работу. Вентилятор охлаждения не выключится, пока температура не опустится ниже 60 градусов..

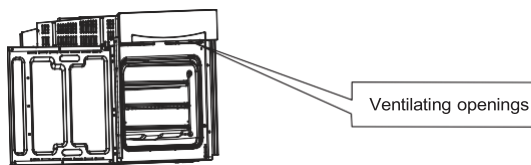

ПОДКЛЮЧЕНИЕ ДУХОВКИ

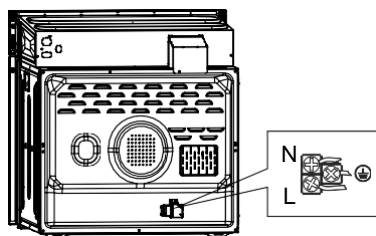

УСТАНОВКА

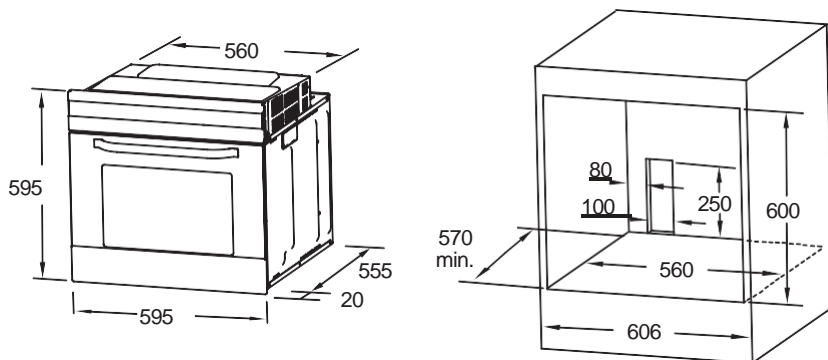

Примечание:

1. Допускаются только положительные отклонения по всем размерам.
2. В комплект шкафа не входят выключатель питания и розетка.
3. Размеры шкафа указаны в мм.

ПРИМЕЧАНИЕ:

Количество входящих в комплект аксессуаров зависит от конкретного приобретенного прибора

СНЯТИЕ ДВЕРЦЫ С ДУХОВКИ (НЕОБЯЗАТЕЛЬНО)

Съемная дверца обеспечивает полный доступ ко всему внутреннему пространству духовки, что упрощает и ускоряет ее обслуживание.

1. Чтобы снять дверь, откройте ее на максимальный угол. Затем потяните назад защелку на дверной петле. (Рисунок 1)



Рисунок 1

2. Закройте дверцу под углом примерно 15°. Поднимите и медленно вытащите дверцу из духовки. (Рисунок 2)

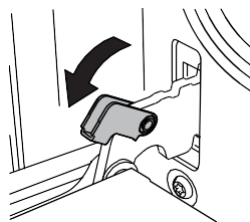

Рисунок 2

3. Расположите дверцу плашмя, верхней крышкой к себе, возьмитесь руками за стекло и потяните его в сторону духовки. (Рисунок 3)

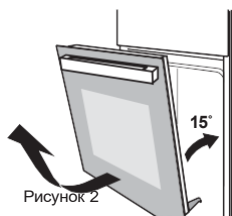

Рисунок 3

4. Аккуратно раздвиньте стакан, приподняв его примерно на 25°. (Рисунок 4)



Рисунок 4

5. Вставьте стекло в положение, указанное стрелкой на рисунке 5. Осторожно выньте стекло из гнезда.

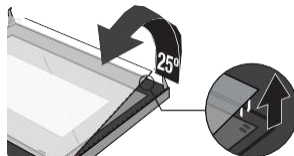

Рисунок 5

6. После извлечения внутреннего стекла, пожалуйста, извлеките средний слой стекла, как показано на рисунке 6.



Рисунок 6

7. После завершения чистки выполните описанные выше действия в обратном порядке, чтобы установить дверь в исходное положение.

СНЯТИЕ ДВЕРЦЫ С ДУХОВКИ (ДОПОЛНИТЕЛЬНО) ТИП-2

Разборка компонентов дверцы духовки

1. Чтобы снять дверь, откройте ее на максимальный угол. Затем потяните назад защелку на дверной петле.
2. Закройте дверцу под углом примерно 30°. Придерживайте дверцу одной рукой с каждой стороны. Поднимите и медленно вытащите дверцу из духовки.
3. Откройте узел кронштейна поворота двери, следуя инструкциям на следующем рисунке.
4. Поднимите внешнее стекло двери и вытащите его, затем таким же образом выньте среднее стекло двери.

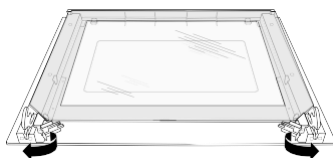
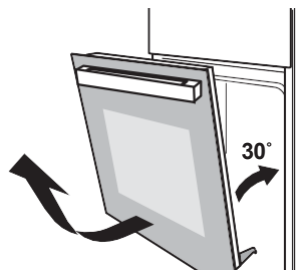
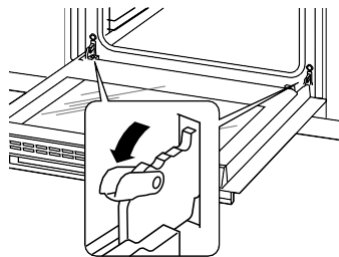

ВНИМАНИЕ:

Не тяните дверь с силой, чтобы предотвратить разбитие стекла во время разборки.

ВНИМАНИЕ:

Обратите внимание, что пружины петель могут ослабнуть и стать причиной травм.

ВНИМАНИЕ:

Не поднимайте и не переносите дверцу духовки за дверную ручку.

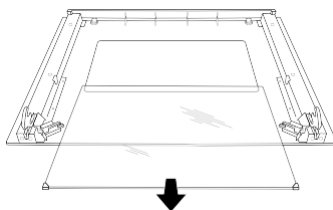
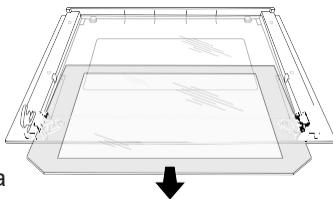

ОЧИСТКА И ТЕХНИЧЕСКОЕ ОБСЛУЖИВАНИЕ

Для обеспечения хорошего внешнего вида и надежности поддерживайте устройство в чистоте. Современная конструкция устройства сводит техническое обслуживание к минимуму. Части устройства, контактирующие с пищевыми продуктами, необходимо регулярно чистить.

- Перед проведением любых работ по техническому обслуживанию и чистке отключите питание. Установите все регуляторы в положение ВЫКЛ.
- Подождите, пока внутренняя часть устройства не станет горячей, а лишь слегка теплой — чистка будет проще, чем в теплом состоянии. Протрите поверхность устройства влажной тканью, мягкой щеткой или тонкой губкой, а затем вытрите насухо.
- В случае сильных загрязнений используйте горячую воду с неабразивным чистящим средством.
- Для чистки стекла дверцы духовки не используйте абразивные чистящие средства или острые металлические скребки, так как они могут поцарапать поверхность или повредить стекло.
- Никогда не оставляйте кислотные вещества (лимонный сок, уксус) на деталях из нержавеющей стали.
- Не используйте мойку высокого давления для чистки устройства. Противни можно мыть мягким моющим средством.

ХАРАКТЕРИСТИКИ

Модель	GE-6070M8
Напряжение	220-240 В
Частота тока	50-60 Гц
Потребляемая мощность	3,00 кВт
Объем камеры	70л

УТИЛИЗАЦИЯ

Этот символ на изделии или в инструкции по эксплуатации указывает на то, что ваше устройство следует утилизировать отдельно от бытовых отходов по истечении срока его службы.

В вашем регионе действует отдельная система утилизации отходов. Для получения дополнительной информации обратитесь в местные органы власти или к продавцу, у которого вы приобрели изделие.



После распаковки духовки убедитесь, что она не повреждена. Если у вас возникнут какие-либо сомнения, не используйте её: обратитесь к квалифицированному специалисту. Храните упаковочные материалы, такие как полиэтиленовые пакеты, полиэтиленовая пленка или гвозди, в недоступном для детей месте, так как они опасны для детей.

ИНФОРМАЦИЯ ОБ ИЗГОТОВИТЕЛЕ

Год и месяц производства зашифрованы в серийном номере изделия:



Поставщик: ООО «Дженерал Электроникс»

Адрес: 220029, Республика Беларусь, улица Куйбышева, дом 22 корпус 6, кабинет 106

Импортер в РФ: АО "Бытовая электроника"

Адрес: 125627, г. Москва, ул. Соколово-Мещерская, 29. E-mail: service@horizont.tv

Изготовитель: ООО «Хоум Аплиансес»

Адрес: 220014, Республика Беларусь, г. Минск, пер. С. Ковалевской, 52

Срок службы: 5 лет со дня покупки, при использовании в строгом соответствии с настоящей инструкцией по эксплуатации и применимыми техническими стандартами.

Если в вашем городе отсутствует авторизованный сервисный центр, вам следует обратиться в магазин, где вы приобрели товар, и он организует ремонт или замену.



GENERAL ELECTRONICS

EAC

СДЕЛАНО В БЕЛАРУСИ